



Chicago  
Pneumatic

# *Operator's Manual*

CP7711,CP7721 Series

1/4", 3/8" Butterfly Impact Wrench



## **WARNING**

*To reduce risk of injury, everyone using, installing, repairing, maintaining, changing accessories on, or working near this tool must read and understand these instructions, as well as separately provided safety instructions part number 6159948710, before performing any such task.*

# Air Diagram:

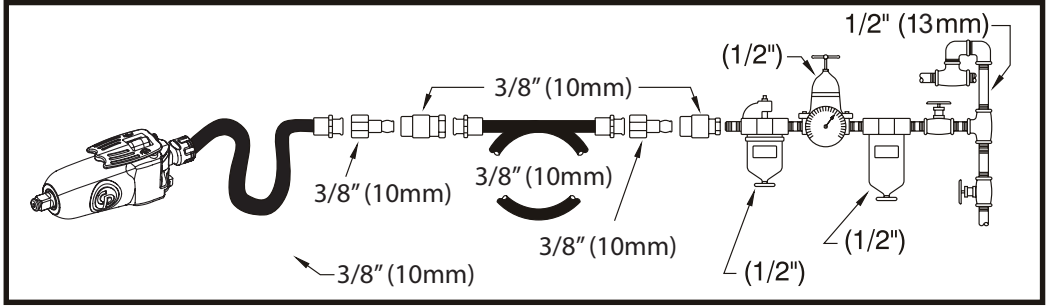

Fig. 1

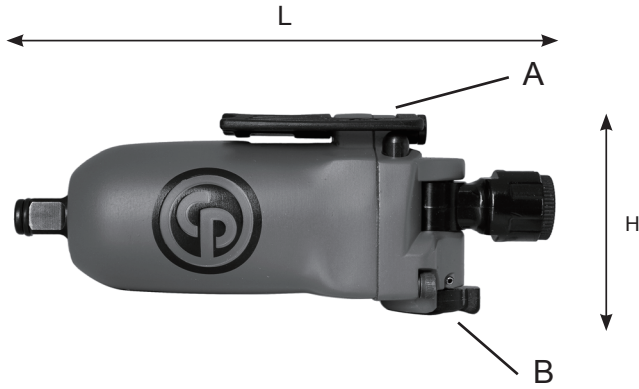













Fig. 2

Model	Drive	Torque		Speed	Weight	Inner Hose Dia.	Dimension L x W x H	Air Consumption		Air Inlet	Sound-Pressure $L_{pA}$	Sound-Power $L_{WA}$	Vibrations	
		Working	Max					Average	At load				ahd	k
	1	2	3	4	5	6	7	8	9	10	11			
	[inch]	[ft.lbs] [Nm]	[ft.lbs] [Nm]	[min-1]	[lb] [kg]	[inch.] [mm]	[inch.] [mm]	[SCFM] [NI/s]	[SCFM] [NI/s]	[inch]	[dB(A)]	[dB(A)]	[m/s <sup>2</sup> ]	[m/s <sup>2</sup> ]
CP7711	1/4"	6.6-59 9-80	81 110	15000	1.1 0.5	3/8" 10	5.5*1.6*2 140*40*50	1.5 0.7	6 2.9	1/4" NPT	92	103	4.0	1.0
CP7721	3/8"	6.6-59 9-80	81 110	15000	1.1 0.5	3/8" 10	5.5*1.6*2 140*40*50	1.5 0.7	6 2.9	1/4" NPT	92	103	4.0	1.0

Fig. 3

### 1. Technical Data (see Fig 2.)

Model	Drive	Torque		Speed	Weight	Inner Hose Dia.	Dimension L x W x H	Air Consumption		Air Inlet	Sound-Pressure L <sub>pA</sub>	Sound-Power L <sub>WA</sub>	Vibrations	
		Working	Max					Average	At load				ahd	k
	1	2	3	4	5	6	7	8	9	10	11			
														
	[inch]	[ft.lbs] [Nm]	[ft.lbs] [Nm]	[min-1]	[lb] [kg]	[inch.] [mm]	[inch.] [mm]	[SCFM] [NI/s]	[SCFM] [NI/s]	[inch]	[dB(A)]	[dB(A)]	[m/s <sup>2</sup> ]	[m/s <sup>2</sup> ]

max pressure 6.3 bar (90 psi)

$a_{wa}$ : Vibration level, k Uncertainty;  $L_{pA}$  Sound pressure level dB(A),  $K_{pA} = K_{WA} = 3$  dB Uncertainty.

**Declaration of noise (ISO 15744) and vibration emission (ISO 28927-2)**

All values are current as of the date of this publication. For the latest information please visit [www.cp.com](http://www.cp.com).

These declared values were obtained by laboratory type testing in accordance with the stated standards and are suitable for comparison with the declared values of other tools tested in accordance with the same standards. These declared values are not adequate for use in risk assessments and values measured in individual work places may be higher. The actual exposure values and risk of harm experienced by an individual user are unique and depend upon the way the user works, the workpiece and the workstation design, as well upon the exposure time and the physical condition of the user.

We, **CHICAGO PNEUMATIC TOOLS**, cannot be held liable for the consequences of using the declared values, instead of values reflecting the actual exposure, in an individual risk assessment in a work place situation over which we have no control.

This tool may cause hand-arm vibration syndrome if its use is not adequately managed. An EU guide to managing hand-arm vibration can be found at [www.pneurop.eu/uploads/documents/pdf/PN3-02-NV\\_Declaration\\_info\\_sheet\\_0111.pdf](http://www.pneurop.eu/uploads/documents/pdf/PN3-02-NV_Declaration_info_sheet_0111.pdf)

We recommend a programme of health surveillance to detect early symptoms which may relate to noise or vibration exposure, so that management procedures can be modified to help prevent future impairment.

### 2. Machine Type

- This product is designed for installing and removing threaded fasteners in wood, metal and plastic. No other use permitted. For professional use only.
- Please read the product safety information carefully!

### 3. Implementation and Operation

- Connect device as shown in Fig.01.
- Fix the accessories properly to the tool.
- To operate in reverse rotation, turn the switch (A) to the left. To operate in forward rotation, turn the switch (A) to the right.
- To start the machine, simply turn the switch (A). Machine speed is increase by increasing pressure on the switch. Release the switch to stop.
- This impact wrench is equipped with a regulator (B) to enable adjustment of output power. Turn the regulator knob clockwise for maximum power, counter-clockwise to reduce power.
- Reverse the switch (A) only when the drive spindle comes to a complete stop. Changing the speed before the drive spindle stops may damage the machine.

### 4. Lubrication

#### • Motor Lubrication

Use an air line lubricator with SAE #10 oil, adjusted to two (2) drops per minute. If an air line lubricator cannot be used, add air motor oil to the inlet once a day. Recommended lubricant CP Oil PROTECTO-LUBE:

- 4 oz (0.12l) P/N: CA149661
- 20.8 oz (0.591l) P/N: CA000046
- 1gal (3.8l) P/N: P089507

#### • Clutch Lubrication

Use CP Pneu-Lube Synthetic Clutch Grease 8940158455.

### 5. Maintenance

- Follow local country environmental regulations for safe handling and disposal of all components
- Disassemble and inspect the tool every three 3 months if the tool is used every day. Replace damaged or worn parts.
- Always ensure that the machine is disconnected from energy source (compressed air) to avoid accidental operation.
- High wear parts are underlined in the parts list.
- To keep downtime to a minimum, the following service kits are recommended:  
**Tune-Up Kit:** see part list

### 6. Disposal

- The disposal of this equipment must follow the legislation of the respective country.
- All damaged, badly worn or improperly functioning devices MUST BE TAKEN OUT OF OPERATION.
- Repair only by technical maintenance staff.**

### 7. Declaration of conformity

We: **CHICAGO PNEUMATIC Tool Co. 1800 Overview Drive Rock Hill, SC 29730 - USA**

Declare that the product(s): **Impact Wrench**

Machine type(s): **CP7711, CP7721**

Serial Number: **From 00001 to 99999**

Origin of the product : **Taiwan**

is in conformity with the requirements of the council Directives on the approximation of the laws of the Member States relating to "Machinery" **2006/42/EC (17/05/2006)** applicable harmonised standard(s) : **EN ISO 11148-6:2012**

Name and position of issuer : **Pascal Roussy ( R&D Manager)**

Place & Date : Saint-Herblain, **15/03/2015**



Technical file available from EU headquarter. Pascal Roussy R&D manager CP Technocenter 38, rue Bobby Sands - BP10273 44800 Saint Herblain - France

### Original Instructions

Copyright 2015, Chicago Pneumatic Tool Co. LLC

All rights reserved. Any unauthorized use or copying of the contents or part thereof is prohibited. This applies in particular to trademarks, model denominations, part numbers and drawings. Use only authorized parts. Any damage or malfunction caused by the use of unauthorized parts is not covered by Warranty or Product Liability.

## 1. Datos técnicos (ver Fig. 2).

Modelo	Tensor		Velocidad	Peso	Diámetro Ø de manguera interno	Dimensión L x A x A	Consumo de aire		Admisión de aire	Presión sonora L <sub>PA</sub>	Potencia sonora L <sub>WA</sub>	Vibraciones		
	De trabajo	Máx.					Medio	Con carga				ahd	k	
	1	2	3	4	5	6	7	8	9	10	11			
	[pulgadas]	[ft.lbs] [Nm]	[ft.lbs] [Nm]	[min-1]	[lb] [kg]	[pulgadas] [mm]	[pulgadas] [mm]	[SCFM] [NI/s]	[SCFM] [NI/s]	[pulgadas]	[dB(A)]	[dB(A)]	[m/s <sup>2</sup> ]	[m/s <sup>2</sup> ]

presión máx. 6,3 bar (90 psi)

a<sub>w</sub>: Nivel de vibración, k Incertidumbre ; L<sub>WA</sub>: Nivel de presión sonora dB(A), K<sub>WA</sub> = 3 dB Incertidumbre.

**Declaración de emisiones sonoras (ISO 15744) y de vibraciones (ISO 28927-2)**

Todos los valores son correctos en el momento de la publicación. Para obtener la información más reciente, visite [www.cp.com](http://www.cp.com).

Estos valores declarados se obtuvieron en pruebas de laboratorio en cumplimiento con las normas establecidas y son adecuados para compararse con los valores declarados de otras herramientas comprobadas según los mismos estándares. No son adecuados para utilizarse en evaluaciones de riesgos. Los valores medidos en lugares de trabajo individuales podrían ser más altos que los valores declarados. Los valores de exposición reales y el riesgo de daños experimentado por un usuario individual son únicos y dependen del hábito de trabajo del usuario, la pieza en la que se está trabajando y el diseño de la estación de trabajo, además del tiempo de exposición y las condiciones físicas del usuario.

Nosotros, **CHICAGO PNEUMATIC TOOLS**, no podemos aceptar responsabilidad por las consecuencias de utilizar los valores declarados en lugar de los valores que reflejen la exposición real en una evaluación de riesgo individual y en una situación de lugar de trabajo sobre los que no tenemos ningún control. Esta herramienta puede provocar síndrome de vibración en brazo y mano si no se gestiona adecuadamente su utilización. Encontrará una guía de la UE respecto a la gestión de vibraciones transmitidas al sistema mano-brazo en [www.pneurop.eu/uploads/documents/pdf/PN3-02-NV\\_Declaration\\_info\\_sheet\\_0111.pdf](http://www.pneurop.eu/uploads/documents/pdf/PN3-02-NV_Declaration_info_sheet_0111.pdf)

Se recomienda mantener un programa de control sanitario de detección precoz de los síntomas relacionados con la exposición a vibraciones y ruidos, con objeto de modificar los procedimientos de gestión y así evitar posibles discapacidades.

## 2. Tipo de máquina

- Este producto se ha diseñado para instalar y retirar pernos roscados en madera, meta y plástico. No se permite ningún otro uso. Solo para uso profesional.
- ¡Lea detenidamente la información de seguridad del producto!

## 3. Implementación y uso

- Conecte el dispositivo como se indica en la Fig.01.
- Acople los accesorios correctamente a la herramienta.
- Para funcionar con la rotación inversa, gire el interruptor de marcha (A) hacia la izquierda. Para funcionar con la rotación directa, gire el interruptor de marcha (A) hacia la derecha.
- Para poner en marcha la máquina, sencillamente gire el interruptor (A). La velocidad de la máquina aumentará según aumente la presión sobre el interruptor. Suelte el interruptor para detenerla.
- Esta llave de impacto está equipada con un regulador (B) para permitir ajustar la potencia de salida. Gire el mando regulador hacia la derecha para obtener la máxima potencia, y hacia la izquierda para reducir la potencia.
- Invierta el interruptor (A) solamente cuando el eje impulsor se haya detenido por completo. Cambiar la velocidad antes de que se detenga el eje motor puede dañar la máquina.

## 4. Lubricación

### Lubricación del motor

Utilice un lubricante de líneas de aire con aceite SAE #10, ajustado a dos (2) gotas por minuto. Si no se puede utilizar un lubricador de línea de aire, añada aceite de motor neumático en el conducto de entrada una vez al día.

Lubricante recomendado CP Oil PROTECTO-LUBE:

- 4 oz (0.12l) P/N: CA149661
- 20.8 oz (0.591l) P/N: CA000046
- 1gal (3.8l) P/N: P089507

### Lubricación del embrague

Utilice grasa sintética de embrague Pneu-Lube 8940158455 de CP.

## 5. Mantenimiento

- **Siga las normativas medioambientales locales de cada país para la eliminación y manejo seguros de todos los componentes**
- Desmonte e inspeccione la herramienta cada 3 meses si la utiliza todos los días. Sustituya las piezas dañadas o desgastadas.
- Asegúrese de que la máquina esté desconectada de la fuente de energía (aire comprimido) para evitar su activación accidental.
- En la lista de piezas se han subrayado las piezas con un elevado nivel de desgaste.
- Para reducir al mínimo el tiempo de paradas técnicas, se recomiendan los siguientes kits de servicio:

**Kit de ajuste:** consulte la lista de piezas

## 6. Eliminación

- La eliminación de este equipo debe seguir las leyes del país correspondiente.
- Los dispositivos dañados, gastados o que funcionen incorrectamente DEBEN ANULARSE.
- **Debe ser reparado exclusivamente por personal de mantenimiento.**

## 7. Declaración de conformidad

Nosotros: **CHICAGO PNEUMATIC Tool Co. 1800 Overview Drive Rock Hill, SC 29730 - USA**

Declaramos que el producto: **Aprietauercas Neumático**

Tipo(s) de máquina: **CP7711, CP7721** Número de serie: **Desde el 00001 hasta el 99999**

Origen del producto: **Taiwán**

es conforme a los requisitos de la Directiva del Consejo sobre la aproximación de las leyes de los Estados Miembros con relación a la "maquinaria" **2006/42/EC (17/05/2006)**

normas armonizadas aplicadas: **EN ISO 11148-6:2012**

Nombre y cargo del expedidor: **Pascal Roussy ( Director R&D)**

Lugar y fecha: **Saint-Herblain, 15/03/2015**

Ficha técnica disponible en las oficinas centrales de la UE. **Pascal Roussy Director R&D CP Technocenter 38, rue Bobby Sands - BP10273 44800 Saint Herblain - Francia**

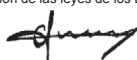

## Instrucciones originales

Copyright 2015, Chicago Pneumatic Tool Co. LLC

Derechos reservados. Cualquier uso o copiado no autorizado del contenido o parte del mismo está prohibido. Esto corresponde en particular a marcas comerciales, denominaciones de modelos, números de partes y dibujos. Utilice partes autorizadas únicamente. La garantía o responsabilidad de productos no cubre ningún daño o defecto causado por el uso de partes no autorizadas.

**1. Données techniques (voir Fig. 2.)**

Modèle	Couple		Vitesse	Poids	Dia. interne de tuyau	Dimension L x W x H	Consommation d'air		Entrée d'air	Pression sonore $L_{pA}$	Pression sonore $L_{wA}$	Vibrations		
	En fonctionnement	Max					Moyen	Sous charge				ahd	k	
	1	2	3	4	5	6	7	8	9	10	11			
	[pouce]	[ft.lbs] [Nm]	[ft.lbs] [Nm]	[min-1]	[lb] [kg]	[pouce] [mm]	[pouce] [mm]	[SCFM] [NI/s]	[SCFM] [NI/s]	[pouce]	[dB(A)]	[dB(A)]	[m/s <sup>2</sup> ]	[m/s <sup>2</sup> ]

pression maximale 6,3 bar (90 psi)

$a_{w}$  : Niveau de vibration,  $k$  Incertitude ;  $L_{pA}$  Niveau de pression sonore dB(A),  $K_{wA} = K_{wA} = 3$  dB Incertitude.

**Déclaration de niveau sonore (ISO 15744) et émissions de vibrations (ISO 28927-2)**

Toutes les valeurs sont justes à la date de cette publication. Pour obtenir les dernières informations, veuillez consulter [www.cp.com](http://www.cp.com).

Les valeurs indiquées ont été mesurées lors de tests en laboratoire, dans le respect des standards indiqués et elles correspondent aux valeurs déclarées des autres outils testés selon les mêmes standards. Ces valeurs indiquées ne conviennent pas à l'évaluation de risque et il est possible que les valeurs mesurées dans les lieux de travail individuels soient plus élevées. Les valeurs d'exposition réelles et les risques encourus par les utilisateurs individuels sont uniques et dépendant de la manière avec laquelle l'utilisateur travaille, de la pièce de fabrication et de la conception du banc de travail, ainsi que du temps d'exposition et de la condition physique de l'utilisateur.

Nous, CHICAGO PNEUMATIC TOOLS, ne pouvons pas être tenus responsables des conséquences de l'utilisation de valeurs déclarées, plutôt que les valeurs reflétant l'exposition effective, dans une évaluation des risques individuelle sur le lieu de travail pour lequel nous n'avons aucun contrôle.

Cet outil peut provoquer un syndrome de vibrations sur les mains s'il n'est pas géré de manière adéquate. Un guide de l'UE pour gérer les vibrations sur les mains se trouve sur [www.pneurop.eu/uploads/documents/pdf/PN3-02-NV\\_Declaration\\_info\\_sheet\\_0111.pdf](http://www.pneurop.eu/uploads/documents/pdf/PN3-02-NV_Declaration_info_sheet_0111.pdf)

Nous recommandons un programme de surveillance sanitaire pour détecter les symptômes précoces pouvant être liés à l'exposition au bruit ou aux vibrations, pour que la procédure de gestion puisse être modifiée afin d'empêcher les infirmités.

**2. Type de machine**

- Ce produit est conçu pour installer et retirer les attaches filetées dans le bois, le métal et le plastique. Aucune autre utilisation n'est autorisée. Uniquement destiné à un usage professionnel.
- Veuillez donc lire attentivement les informations de sécurité !

**3. Implémentation et opération**

- Connectez l'appareil comme le montre la Fig. 01.
- Installez correctement les accessoires à l'outil.
- Pour fonctionner en rotation inverse, tourner le commutateur (A) vers la gauche. Pour fonctionner en rotation vers l'avant, tourner le commutateur (A) vers la droite.
- Pour démarrer la machine, appuyez simplement sur le commutateur (A). La vitesse de la machine augmente en augmentant la pression sur le commutateur. Relâchez le commutateur pour arrêter.
- Cette clé à chocs est équipée d'un régulateur (B) pour permettre un réglage de puissance de sortie. Tournez le régulateur dans le sens horaire pour une puissance maximale, dans le sens antihoraire pour réduire la puissance.
- Inverser le commutateur (A) seulement quand la broche d'entraînement est à l'arrêt complet. Changer la vitesse avant que l'arbre d'entraînement se soit arrêté peut endommager la machine.

**4. Lubrification**
**Lubrification du moteur**

Utilisez un système de lubrification de ligne pneumatique avec de l'huile SAE #10, ajustez pour deux (2) gouttes par minute. Si un dispositif de lubrification en ligne pneumatique ne peut pas être utilisé, ajoutez de l'huile pour moteur pneumatique une fois par jour.

Lubrifiant recommandé CP Oil Protecto-Lube:

- 4 oz (0.12l) P/N: CA149661
- 20.8 oz (0.591l) P/N: CA000046
- 1gal (3.8l) P/N: P089507

**Lubrification de l'embrayage**

Utilisez la graisse à embrayage synthétique CP Pneu-Lube 8940158455.

**5. Entretien**

- **Suivez les réglementations environnementales locales pour la manipulation et l'élimination de tous les composants en toute sécurité.**
  - Démontez et inspectez l'outil tous les 3 mois s'il est utilisé quotidiennement. Remplacez les pièces endommagées ou usées.
  - Assurez-vous toujours que la machine est déconnectée de sa source d'énergie (air comprimé) pour éviter les fonctionnements accidentels.
  - Les pièces à usure importante sont soulignées dans la liste des pièces.
  - Pour minimiser les temps morts, les kits d'entretien suivants sont recommandés :
- Kit de maintenance** : voir la liste des pièces

**6. Élimination**

- L'élimination de cet équipement doit suivre la législation du pays respectif.
- Tous les appareils endommagés ou qui ne fonctionnent pas correctement DOIVENT ÊTRE MIS HORS SERVICE.
- **Les réparations doivent uniquement être effectuées par le personnel de maintenance.**

**7. Déclaration de conformité CE**

Nous: CHICAGO PNEUMATIC Tool Co. 1800 Overview Drive Rock Hill, SC 29730 - USA

Déclarons que les produits : Clé à choc Pneumatique

type(s) : CP7711, CP7721

Numéro de série : de 00001 à 99999

Origine du produit : Taiwan

est (sont) en conformité avec les exigences de la Directive du conseil, concernant les législations des états membres relatives aux "machines" 2006/42/EC (17/05/2006)

Norme(s) harmonisée(s) applicable(s) : EN ISO 11148-6:2012

Nom et fonction de l'émetteur : Pascal Roussy ( Directeur R&D)

Lieu, date : Saint-Herblain, 15/03/2015



Dossier technique disponible auprès du siège social. Pascal Roussy Directeur R&D CP Technocenter 38, rue Bobby Sands - BP10273 44800 Saint Herblain - France

**Instructions originales**
**Copyright 2015, Chicago Pneumatic Tool Co. LLC**

Tous droits réservés. Toute utilisation ou reproduction non autorisée du contenu ou d'une partie du contenu est interdite. Cette restriction s'applique en particulier aux marques de commerce, dénominations de modèle, numéros de pièce et plans. N'utiliser que des pièces autorisées. Aucun dégat ou défaut de fonctionnement résultant de l'utilisation de pièces non autorisées n'est couvert par la Garantie ou la Responsabilité de produits.

## 1. Dati tecnici (vedere Fig. 2)

Modello	Coppia		Velocità	Peso	Diametro interno tubo	Dimensioni L x l x H	Consumo aria		Presenza d'aria	Liv. pressione acustica L <sub>PA</sub>	Liv. potenza sonora L <sub>WA</sub>	Vibrazioni	
	Di lavoro	Max.					Medio	Sotto carico				ahd	k
	1	2	3	4	5	6	7	8	9	10	11		
	[ft.lbs] [Nm]	[ft.lbs] [Nm]	[min <sup>-1</sup> ]	[lb] [kg]	[pollici] [mm]	[pollici] [mm]	[SCFM] [NI/s]	[SCFM] [NI/s]	[pollici]	[dB(A)]	[dB(A)]	[m/s <sup>2</sup> ]	[m/s <sup>2</sup> ]

pressione massima 6,3 bar (90 psi)

$a_{wh}$ : Livello di vibrazioni, k Incerto; L<sub>PA</sub>: Livello pressione acustica dB(A),  $K_{PA} = K_{WA} = 3$  dB Incerto.

**Dichiarazione relativa al livello di emissioni rumori (ISO 15744) e vibrazioni (ISO 28927-2)**

Tutti i valori sono vigenti alla data della presente pubblicazione. Per informazioni più recenti, visitare il sito [www.cp.com](http://www.cp.com).

I valori dichiarati sono stati ottenuti dai test eseguiti in laboratorio in conformità con le norme stabilite e sono adeguati per il confronto con i valori dichiarati di altri utensili testati in conformità con gli stessi standard. I valori dichiarati non sono adeguati alla valutazione dei rischi e possono essere inferiori ai valori rilevati in determinati luoghi lavorativi. I reali valori di esposizione e il rischio di pericolo a cui il singolo utente è soggetto sono esclusivi e dipendono dal modo in cui la persona lavora, dal pezzo in lavorazione e dalla struttura dell'area di lavoro, nonché dai tempi di esposizione e dalle condizioni fisiche dell'utente. Noi, **CHICAGO PNEUMATIC TOOLS**, non possiamo essere ritenuti responsabili per le conseguenze derivanti dall'uso dei valori dichiarati, anziché di valori che riflettono l'esposizione effettiva, nella specifica valutazione di eventuali rischi in un luogo lavorativo su cui non abbiamo alcun controllo. Se non utilizzato in modo idoneo, questo utensile può provocare la sindrome da vibrazioni mano-braccio. Una guida UE alla gestione delle vibrazioni mano-braccio si trova all'indirizzo [www.pneurop.eu/uploads/documents/pdf/PN3-02-NV\\_Declaration\\_info\\_sheet\\_0111.pdf](http://www.pneurop.eu/uploads/documents/pdf/PN3-02-NV_Declaration_info_sheet_0111.pdf). Si raccomanda l'adozione di un programma di controllo sanitario finalizzato a individuare i primi sintomi di un'eventuale esposizione alle vibrazioni, affinché sia possibile modificare le procedure di gestione e aiutare a prevenire disabilità significative.

## 2. Tipo di macchina

- Questo prodotto è progettato per l'installazione e la rimozione di elementi di fissaggio su legno, metallo e plastica. Nessun altro utilizzo consentito. Solo per uso professionale.
- Si prega di leggere le informazioni sulla sicurezza del prodotto con attenzione!

## 3. Implementazione e funzionamento

- Collegare il dispositivo come indicato nella Fig.01
- Fissare correttamente gli accessori all'utensile.
- Per l'utilizzo in rotazione inversa, ruotare l'interruttore avvitamento/svitamento (A) verso sinistra. Per l'utilizzo con rotazione in avanti, ruotare l'interruttore avvitamento/svitamento (A) verso destra.
- Per avviare la macchina, è sufficiente girare l'interruttore (A). La velocità della macchina si aumenta incrementando la pressione sull'interruttore. Rilasciare l'interruttore per fermare.
- Questo avvitatore a impatto è dotato di un regolatore (B) per la regolazione della potenza di uscita. Ruotare il regolatore in senso orario per aumentare la potenza, ruotarlo in senso antiorario per ridurla.
- Invertire l'interruttore (A) solo quando il mandrino è completamente fermo. La modifica della velocità prima dell'arresto del mandrino potrebbe danneggiare la macchina.

## 4. Lubrificazione

### • Lubrificazione del motore

Utilizzare un lubrificatore di linea d'aria con olio SAE # 10, regolato su due (2) gocce al minuto. Se non si può usare un lubrificatore di linea d'aria. Aggiungere olio motore dell'aria all'entrata una volta al giorno. Lubrificante consigliato Olio CP PROTECTO-LUBE.  
 - 4 oz (0.12l) P/N: CA149661  
 - 20.8 oz (0.591l) P/N: CA000046  
 - 1gal (3.8l) P/N: P089507

### • Lubrificazione della frizione

Utilizzare il grasso sintetico per frizioni CP Pneu-Lube 8940158455.

## 5. Manutenzione

- Seguire le norme ambientali nazionali per la manipolazione e lo smaltimento in sicurezza di tutti i componenti.
- Se l'utensile viene utilizzato quotidianamente, smontarlo e controllarlo ogni tre mesi. Sostituire le parti danneggiate o usurate.
- Assicurarsi sempre che la macchina sia scollegata dalla fonte di energia (aria compressa) per evitare l'azionamento accidentale.
- Le parti soggette ad usura frequente sono sottolineate nella lista dei componenti.
- Per ridurre al minimo i tempi di inattività, si consigliano i seguenti kit di manutenzione:  
**Kit di messa a punto:** consultare l'elenco delle parti

## 6. Smaltimento

- Smaltire l'attrezzo secondo la normativa in vigore nel proprio Paese.
- Tutti i dispositivi danneggiati, usati o che presentano anomalie NON DEVONO PIÙ ESSERE UTILIZZATI.
- Le riparazioni devono essere effettuate da tecnici autorizzati.

## 7. Dichiarazione di conformità

La Società: **CHICAGO PNEUMATIC Tool Co.** 1800 Overview Drive Rock Hill, SC 29730 - USA

Dichiara che il(i) prodotto(i): **Avvitatore Pneumatico ad Impulsi**

Tipo: **CP7711,CP7721**

Numero di serie: **da 00001 a 99999**

Origine del prodotto: **Taiwan**

è (sono) in conformità con le esigenze previste dalla Direttiva del Consiglio, sulle legislazioni degli Stati membri relative: - alle „macchine” **2006/42/CE (17/05/2006)**

norma(e) armonizzata(e) applicabile(i): **EN ISO 11148-6:2012**

NOME e FUNZIONE del dichiarante: **Pascal Roussy ( R&D Manager)**

Luogo e Data: **Saint-Herblain, 15/03/2015**



File tecnico disponibile dal: **Pascal Roussy R&D manager CP Technocenter 38, rue Bobby Sands - BP10273 44800 Saint Herblain - France**

## Istruzioni originali

Copyright 2015, Chicago Pneumatic Tool Co. LLC

Tutti i diritti riservati. Qualsiasi uso non autorizzato o copia del contenuto o di parte del contenuto è proibito. Questo vale in particolare per i marchi registrati, le descrizioni dei modelli, i numeri delle parti e i grafici. Si consiglia l'utilizzo di parti originali non è coperto da garanzia o da responsabilità per danni causati da prodotto difettoso.

**1. Tekniska data (se fig.2)**

Modell	Drivning	Vridmoment		Hastighet	Vikt	Innerslang, diameter	Mått L x B x H	Luftförbrukning		Luftintag	Ljudtryck L <sub>PA</sub>	Ljudeffekt L <sub>WA</sub>	Vibrationer	
		Arbetande	Max					Genomsnittlig	Vid belastning				ahd	k
	1	2	3	4	5	6	7	8	9	10	11			
	[tum]	[Fotpund] [Nm]	[Fotpund] [Nm]	[min-1]	[pund] [kg]	[tum] [mm]	[tum] [mm]	[SCFM] [Nl/s]	[SCFM] [Nl/s]	[tum]	[dB(A)]	[dB(A)]	[m/s <sup>2</sup> ]	[m/s <sup>2</sup> ]

Maxtryck 6,3 bar (90 psi)

 $a_{ms}$  = Vibrationsnivå, k Osäkerhet ; L<sub>PA</sub> Ljudtrycknivå dB(A), K<sub>PA</sub> = K<sub>WA</sub> = 3 dB Osäkerhet.

**Deklaration av buller (ISO 15744) och vibrationer (ISO 28927-2)**

Alla värden är aktuella vid denna publikations utgivningsdatum. För den senaste informationen, besök www.cpc.com.

 Dessa deklarerade värden erhöles genom laboratorietypprovning i enlighet med de angivna standarderna och är lämpliga för jämförelse med deklarerade värden för andra verktyg som testats i enlighet med samma standarder. Dessa deklarerade värden inte är tillräckliga för användning i riskbedömningar och värden som uppåtts på enskilda arbetsplatser kan vara högre. De faktiska exponeringsvärdena och risken för skada som en enskild användare kan erfaras är unika och beror på hur användaren arbetar, arbetsstyckets och arbetsplatsens utformning, liksom på exponeringstiden och hälsotillståndet hos användaren. Vi **CHICAGO PNEUMATIC TOOLS**, kan inte hållas ansvariga för konsekvenserna av att de deklarerade värdena används istället för värden som speglar den faktiska exponeringen vid en individuell riskbedömning på en arbetsplatsituation som vi inte har någon kontroll över.

 Detta verktyg kan orsaka hand-arm vibrationssyndrom om dess användning inte kontrolleras tillräckligt. En EU-guide för hantering av hand-arm-vibrationer finns på [www.europeo.eu/uploads/documents/pdf/PN3-02-NV\\_Declaration\\_info\\_sheet\\_0111.pdf](http://www.europeo.eu/uploads/documents/pdf/PN3-02-NV_Declaration_info_sheet_0111.pdf)

Vi rekommenderar ett program för hälsokontroll för att upptäcka tidiga symptom som kan ha med exponering för buller eller vibrationer att göra, så att arbetsledningsprocedurer kan modifieras för att förhindra framtida skador.

**2. Maskintyp**

- Denna produkt är utformad för montering och demontering av gängade fästelement i trä, metall och plast. Ingen annan användning är tillåten. Endast för professionell användning.
- Läs produktens säkerhetsinformation noggrant!

**3. Tillämpning och drift**

- Anslut enheten enligt fig. 01.
- Fäst tillbehören ordentligt på verktyget.
- För användning med bakåtroteration vrid du omkopplaren (A) åt vänster. För användning med framåtroteration vrid du omkopplaren (A) åt höger.
- För att starta maskinen, vrid bara på knapp (A). Öka maskinens hastighet genom att trycka hårdare på knappen. Slapp knappen för att stoppa.
- Denna mutterdragare är utrustad med en regulator (B) för att möjliggöra justering av uteffekten. Vrid regulatorns ratt medurs för maximal effekt, moturs för att minska effekten.
- Vrid inte knapp (A) i motsatt riktning förrän spindeln har stannat helt. Om du ändrar hastighet innan drivspindeln stannat kan du skada maskinen.

**4. Smörjning**
**• Smörjning av motor**

 Använd en smörjapparat med luftledning med olja SAE nr.10, justerad till två (2) droppar per minut. Om en smörjapparat med luftledning inte kan användas, tillsätt då motorolja till intaget en gång per dag.  
 Rekommenderat smörjmedel CP Oil PROTECTO-LUBE:

- 4 oz (0.12l) P/N: CA149661
- 20.8 oz (0.591l) P/N: CA000046
- 1gal (3.8l) P/N: P089507

**• Smörjning av koppling**

Använd CP Pneu-Lube Synthetic Clutch Grease 8940158455.

**5. Underhåll**

- Följ de lokala miljöreglerna för säker hantering och kassering av alla komponenter
- Plocka isär och undersök verktyget en gång var tredje månad om verktyget används varje dag. Byt ut skadade eller slitna delar.
- Kontrollera alltid att maskinen är urkopplad från strömkällan (tryckluft) för att undvika oavsiktlig igångsättning.
- Delar som slitits mycket är understruken i listan med delar.
- För att slippa stilleståndstid så mycket som möjligt rekommenderar vi följande servicesatsar:  
**Trimningsats:** Se listan över delar

**6. Kassering**

- Kassering av denna utrustning måste ske enligt respektive länders lagar.
- Alla skadade, slitna eller felfungerande enheter MÅSTE TAS UR DRIFT.
- **Reparation endast av teknisk underhållspersonal.**

**7. DEKLARATION OM ÖVERENSSTÄMMELSE**

Vi : CHICAGO PNEUMATIC Tool Co. 1800 Overview Drive Rock Hill, SC 29730 - USA

Förklarar att maskinen: Tryckluftsnyckel

Maskintyp : CP7711,CP7721

Serienummer: Från 00001 till 99999

Produktens ursprung : Taiwan

För vilken denna deklaration gäller, överensstämmer med kraven i Ministerrådets direktiv om harmonisering av medlemsstaternas lagar rörande : "maskiner" 2006/42/EEG (17/05/2006)

Harmoniserade standarder som tillämpats : EN ISO 11148-6:2012

Utfärdarens namn och befattning : Pascal Roussy ( R&amp;D Manager)

Plats &amp; datum: Saint-Herblain, 15/03/2015

















Teknisk fil tillgänglig från EU:s huvudkontor. Pascal Roussy R&amp;D manager CP Technocenter 38, rue Bobby Sands - BP10273 44800 Saint Herblain - Frankrike

**Originalinstruktioner**

Copyright 2015, Chicago Pneumatic Tool Co. LLC

Alla rättigheter förbehålls. All icke auktoriserad användning eller kopiering av innehållet eller del därav är förbjudet. Detta gäller speciellt för varumärken, modellbenämningar, artikelnummer och ritningar. Använd endast auktoriserade delar. All skada eller felaktig funktion orsakat av användning av icke auktoriserade delar täcks ej av garanti eller produktansvarighet.

**1. Technische Daten (siehe Abb. 2.)**

Modell	Antrieb (-)	Drehmoment		Ventilator- drehzahl	Gewicht	Innerer Schlauch- durchmes- ser	Abmessun- gen L x B x H	Luftverbrauch		Lufteinlass	Schall- druck L <sub>PA</sub>	Schalleit- ung L <sub>WA</sub>	Vibrationen	
		Arbeitend	Max					Durch- schnitt	Unter Last				ahd	k
		[ft. lbs]	[ft. lbs]					[SCFM]	[SCFM]				[m/s <sup>2</sup> ]	[m/s <sup>2</sup> ]
														
	1	2	3	4	5	6	7	8	9	10	11			
	[Zoll]	[ft. lbs] [Nm]	[ft. lbs] [Nm]	[min <sup>-1</sup> ]	[lb] [kg]	[Zoll] [mm]	[Zoll] [mm]	[SCFM] [NI/s]	[SCFM] [NI/s]	[Zoll]	[dB(A)]	[dB(A)]	[m/s <sup>2</sup> ]	[m/s <sup>2</sup> ]

Maximaler Druck 6.3 Bar (90 psi)

 $a_{w,v}$ : Vibrationspegel, k Ungewissheit;  $L_{PA}$ : Schalldruckpegel dB (A),  $K_{WA} = K_{MA} = 3$  dB Ungewissheit.

**Geräuschemissionserklärung (ISO 15744) und Vibrationsemissionserklärung (ISO 28927-2)**

 Alle Werte aktuell zum Zeitpunkt dieser Veröffentlichung. Gehen Sie für die neuesten Informationen bitte zu [www.cp.com](http://www.cp.com).

Diese erklärten Werte wurden durch Laboruntersuchungen entsprechend den angeführten Normen erhalten und sind geeignet zum Vergleich mit den erklärten Werten anderer Werkzeuge, die entsprechend den gleichen Normen getestet wurden. Diese erklärten Werte sind nicht angemessen für Verwendung in Risikobewertungen, und an individuellen Arbeitsplätzen gemessene Werte können höher sein. Die tatsächlichen Expositionswerte und das Gefährdungsrisiko für individuelle Nutzer sind einzigartig und hängen von der Arbeitsweise des Nutzers, dem Werkstück, dem Entwurf der Arbeitsplätze, der Expositionszeit und dem physikalischen Zustand des Nutzers ab.

 Wir, **CHICAGO PNEUMATIC TOOLS**, können nicht verantwortlich gehalten werden für die Konsequenzen der Verwendung der erklärten Werte anstatt von Werten, welche die tatsächliche Exposition reflektieren, in einer Risikobewertung für eine Arbeitssituation, über die wir nicht die Kontrolle haben.

 Das Werkzeug kann Hand-Arm-Vibrationssyndrom verursachen, wenn es nicht angemessen verwaltet wird. Eine EG-Richtlinie für die Verwaltung von Hand-Arm-Vibration kann gefunden werden bei [www.pneurop.eu/uploads/documents/pdf/PN3-02-NV\\_Declaration\\_info\\_sheet\\_0111.pdf](http://www.pneurop.eu/uploads/documents/pdf/PN3-02-NV_Declaration_info_sheet_0111.pdf)

Wir empfehlen ein Programm der Gesundheitsüberwachung zur Entdeckung frühzeitiger Symptome, die mit Exposition zu Lärm oder Vibrationen zusammenhängen können, damit die Verwaltungsverfahren modifiziert werden können, um bei der Vermeidung zukünftiger Schädigung hilfreich zu sein.

**2. Maschinentyp**

- Dieses Produkt ist entworfen für die Installation und Entfernung von Schraubverbindungen in Holz, Metall und Kunststoff. Keine andere Verwendung zulässig. Nur für professionelle Verwendung.
- Bitte lesen Sie die Produktsicherheitsinformationen sorgfältig durch!

**3. Inbetriebnahme und Arbeiten**

- Das Gerät wie in Abb. 01 gezeigt anschließen.
- Bringen Sie das Zubehör richtig am Werkzeug an.
- Drehen Sie den Umkehrschalter (A) für Betrieb in Rückwärtsrichtung nach links. Drehen Sie den Umkehrschalter (A) für Betrieb in Vorwärtsrichtung nach rechts.
- Drehen Sie zum Einschalten der Maschine einfach den Schalter (A). Durch Druckerhöhung auf den Schalter wird die Maschinenendrehzahl erhöht. Lassen Sie den Schalter zum Anhalten los.
- Dieser Schlagschrauber ist mit einem Regulierer (B) ausgestattet, um die Ausgangsleistung einzustellen. Drehen Sie den Regulierer im Uhrzeigersinn für maximale Leistung und gegen den Uhrzeigersinn zur Reduzierung der Leistung.
- Drehen Sie den Schalter (A) erst dann um, wenn die Antriebswelle ganz zum Stillstand gekommen ist. Änderung der Drehrichtung vor Halt der Spindel kann die Maschine beschädigen.

**4. Schmierung**
**• Schmierung des Motors**

Eine auf zwei (2) Tropfen pro Minute eingestellte Luftleitungs-Schmiervorrichtung mit SAE #10 Öl verwenden. Wenn eine Luftleitungs-Schmiervorrichtung nicht verwendet werden, statt dessen einmal täglich Luftmotoröl in den Einlass geben.

Empfohlenes Schmiermittel CP Öl PROTECTO-LUBE:

- 4 oz (0.12l) P/N: CA149661
- 20.8 oz (0.591l) P/N: CA000046
- 1gal (3.8l) P/N: P089507

**• Schmierung der Kupplung**

Verwenden Sie CP Pneu-Lube synthetisches Kupplungsschmierfett 8940158455.

**5. Wartung**

- Für sichere Handhabung und Entsorgung aller Komponenten die lokalen Umweltvorschriften beachten.
- Bei täglicher Verwendung des Werkzeugs das Werkzeug alle drei Monate zerlegen und inspizieren. Beschädigte oder abgenutzte Teile ersetzen.
- Immer sicherstellen, dass die Maschine von der Energiequelle (Druckluft) abgetrennt ist, um ungewollten Betrieb zu verhüten.
- Teile mit starkem Verschleiß sind in der Teilleiste unterstrichen.
- Die folgenden Wartungskits werden empfohlen, um Ausfallzeiten auf ein Minimum zu beschränken.  
**Tune-Up Kit:** Siehe Teilleiste

**6. Entsorgung**

- Die Entsorgung des Gerät muss gemäß der Gesetzgebung des jeweiligen Landes erfolgen.
- Alle beschädigten, stark verschlissenen oder schlecht funktionierenden Geräte MÜSSEN AUSSER BETRIEB GESETZT WERDEN.
- **Reparatur des Gerätes darf nur von Fachpersonal durchgeführt werden.**

**7. EG-KONFORMITÄTSERKLÄRUNG**

 Wir: **CHICAGO PNEUMATIC Tool Co. 1800 Overview Drive Rock Hill, SC 29730 - USA**

 Erklären hiermit, daß das (die) Produkt(e): **Schlagschrauber**

 Typ(en): **CP7711,CP7721** Seriennummer: **Von 00001 bis 99999**

 Produktherkunft: **Taiwan**

 den Anforderungen der EG-Richtlinie zur Angleichung der Rechtsvorschriften der Mitgliedsstaaten: für "Maschinen" **2006/42/EC (17/05/2006)**

 Geltende harmonisierte Norm(e): **EN ISO 11148-6:2012**

 Name und eigenschaft des Ausstellers: **Pascal Roussy (R&D-Manager)**

 Ort und Datum: **Saint-Herblain, 15/03/2015**

 Technische Datei beim EU. Pascal Roussy **R&D-Manager** CP Technocenter 38, rue Bobby Sands - BP10273 44800 Saint Herblain - France

**Ursprüngliche Betriebsanleitung**  
**Copyright 2015, Chicago Pneumatic Tool Co. LLC**

Alle Rechte vorbehalten. Jede nicht ausdrücklich genehmigte Verwendung oder Vervielfältigung des Inhalts, ob ganz oder auszugsweise, ist untersagt. Dies gilt insbesondere auch für Handelsmarken, Modellzeichnungen, Teilenummern und Zeichnungen. Nur vom Hersteller zugelassene Ersatzteile benutzen! Schäden oder Funktionsstörungen, die durch die Verwendung nicht vom Händler genehmigter Teile bedingt sind, sind nicht durch die Garantie bzw. Produkthaftung abgedeckt.



**1. Dados técnicos (veja a Fig. 2)**

Modelo	Binário		Velocidade	Peso	Diam. interior da mangueira	Dimensões C x L x A	Consumo de ar		Entrada de ar	Pressão do som $L_{pA}$	Potência sonora $L_{WA}$	Vibrações		
	Funcionamento	Máx					Médio	Carga At				ahd	k	
	1	2	3	4	5	6	7	8	9	10	11			
	[polegadas]	[pés.lbs] [Nm]	[pés.lbs] [Nm]	[min-1]	[lb] [kg]	[pol.] [mm]	[pol.] [mm]	[SCFM] [Nl/s]	[SCFM] [Nl/s]	[pol.]	[dB(A)]	[dB(A)]	[m/s <sup>2</sup> ]	[m/s <sup>2</sup> ]

pressão máx. 6,3 bar (90 psi)

$a_{w}$ : Nível de vibração,  $k$  Incerteza ;  $L_{pA}$  Nível de pressão sonora dB(A),  $K_{WA} = K_{WA} = 3$  dB de incerteza.

**Declaração de ruído (ISO 15744) e emissão de vibrações (ISO 28927-2)**

Todos os valores são atuais até à data desta publicação. Para informação mais recente, visite [www.cp.com](http://www.cp.com).

Os valores declarados foram obtidos por testes de tipo laboratorial de acordo com as normas indicadas e são adequados para a comparação com os valores declarados de outras ferramentas testadas de acordo com as mesmas normas. Estes valores declarados não são adequados para a utilização em avaliações de risco, e os valores medidos em locais de trabalho podem ser superiores. Os valores atuais de exposição e de disco de danos experimentados por um utilizador individual são únicos de dependem da forma de como o utilizador trabalho, da peça de trabalho e do design da estação de trabalho, assim como do período de exposição e a condição física do utilizador.

Nós, **CHICAGO PNEUMATIC TOOLS**, não podemos ser responsabilizados por consequências da utilização dos valores declarados, em vez dos valores que refletem a exposição atual, numa avaliação de risco individual numa situação no local de trabalho na qual não temos qualquer controlo.

Esta ferramenta pode provocar síndrome de vibração na mão e braço, se a sua utilização não for devidamente gerida. Pode encontrar um guia da UE para lidar com a vibração da mão e braço em [www.pneurop.eu/uploads/documents/pdf/PN3-02-NV\\_Declaration\\_info\\_sheet\\_0111.pdf](http://www.pneurop.eu/uploads/documents/pdf/PN3-02-NV_Declaration_info_sheet_0111.pdf)

Recomendamos um programa de vigilância da saúde para detetar sintomas precoces que possa estar relacionados com a exposição ao ruído ou vibração, de modo a que os procedimentos de gestão podam ser modificados, para ajudar a evitar danos futuros.

**2. Tipo de máquina**

- Este produto foi desenhado para instalar e remover cintas de fixação roscadas em madeira, metal e plástico. Não é permitida qualquer outra utilização. Apenas para uso profissional.
- Leia cuidadosamente a informação de segurança do produto!

**3. Implementação e funcionamento**

- Ligue o dispositivo como mostra a Fig.01.
- Prenda os acessórios devidamente à ferramenta.
- Para operar em rotação inversa, rode o interruptor de inversão (A) para a esquerda. Para operar em rotação para a frente, rode o interruptor de inversão (A) para a direita.
- Para ligar a máquina, basta rodar o interruptor (A). Para aumentar a velocidade da máquina, aumente a pressão no interruptor. Liberte o interruptor para parar.
- Esta chave de impacto está equipada com um regulador (B) para permitir o ajuste da potência de saída. Rode o botão regulador no sentido dos ponteiros do relógio para a máxima potência e no sentido contrário para reduzir a potência.
- Inverte o interruptor (A) apenas quando o eixo de comando estiver completamente parado. Alterar a velocidade antes do eixo rotativo parar pode danificar a máquina.

**4. Lubrificação**
**Lubrificação do motor**

Utilize um lubrificador de linha a ar com óleo SAE #10, ajustado para duas (2) gotas por minuto. Não pode utilizar um lubrificador de linha a ar. Adicione óleo do motor a ar na entrada uma vez por dia.

É recomendado o lubrificante CP Oil PROTECTO-LUBE:

- 4 oz (0.121) P/N: CA149661
- 20.8 oz (0.5911) P/N: CA000046
- 1gal (3.8) P/N: P089507

**Lubrificação da embraiagem**

Utilize massa de lubrificação da embraiagem sintética CP Pneu-Lube 8940158455.

**5. Manutenção**

- Siga os regulamentos ambientais locais do seu país para manusear e eliminar em segurança todos os componentes.
- Desmonte e inspecione a ferramenta a cada três (3) meses, se a ferramenta for utilizada todos os dias. Substitua as peças danificadas ou gastas.
- Certifique-se sempre de que o aparelho está desligado da fonte elétrica (ar comprimido) para evitar o funcionamento acidental.
- As peças com elevado nível de desgaste estão sublinhadas na lista de peças.
- Para manter o período de paragem no mínimo, recomendam-se os seguintes kits de reparação:

**Kit de afinação:** veja a lista de peças

**6. Eliminar**

- A eliminação deste equipamento deve seguir a legislação do respetivo país.
- Todos os aparelhos que estejam danificados, com gastos excessivos ou a funcionar indevidamente DEVEM SER RETIRADOS DE FUNCIONAMENTO.
- A reparação só deve ser efetuada por um técnico de manutenção.

**7. DECLARAÇÃO DE CONFORMIDADE**

Nós : CHICAGO PNEUMATIC Tool Co. 1800 Overview Drive Rock Hill, SC 29730 - USA

Declaramos que o produto : Chave Pneumática

Tipo de máquina : CP7711,CP7721

Número de série: De 00001 a 99999

Origem do produto : Taiwan

está em conformidade com os requisitos da Directiva do Conselho, referente às legislações dos Estados-membros relacionados com : "maquinaria" 2006/42/CE (17/05/2006)

Normas harmonizadas aplicáveis : EN ISO 11148-6:2012

Nome e cargo do emissor : Pascal Roussy (R&D-Manager)

Local e data: Saint-Herblain, 15/03/2015



Ficheiro técnico disponível na sede europeia. Pascal Roussy, R&D-Manager CP Technocenter 38, rue Bobby Sands - BP10273 44800 Saint Herblain - France

**Instruções Originais**

Copyright 2015, Chicago Pneumatic Tool Co. LLC

Todos os direitos reservados. É proibido o uso não autorizado, qualquer que seja o fim, assim como a cópia total ou parcial. Isto aplica-se particularmente a marcas comerciais, denominações de modelos, números de peças e desenhos. Utilize somente peças autorizadas. A Garantia ou a Responsabilidade pelo Produto não cobrem danos ou o mal funcionamento

**1. Tekniske data (se fig. 2)**

Modell	Moment		Hastighet	Vekt	Indre slange dia.	Mål L x B x H	Luftforbruk		Luftinntak	Lydtrykk L <sub>pa</sub>	Lydeffekt L <sub>wa</sub>	Vibrasjoner		
	Operativ	Maks.					Gjennomsnitt	Ved belastning				ahd	k	
	1	2	3	4	5	6	7	8	9	10	11			
	[tommer]	[fotpund] [Nm]	[fotpund] [Nm]	[min-1]	[pund] [kg]	[tommer] [mm]	[tommer] [mm]	[SCFM] [NI/sek]	[SCFM] [NI/sek]	[tommer]	[dB(A)]	[dB(A)]	[m/s <sup>2</sup> ]	[m/s <sup>2</sup> ]

maks. trykk 6,3 bar (90 psi)

 $a_{vd}$  = Vibrasjonsnivå, k Usikkerhet ; L<sub>pa</sub> Lydtrykknivå dB(A), K<sub>pa</sub> = K<sub>wa</sub> = 3 dB Usikkerhet.

**Samsvarserklæring for støy (ISO 15744) og vibrasjonsutslipp (ISO 28927-2)**

Alle verdier er gyldige på publiseringstidspunktet. Du finner den seneste oppdaterte informasjonen på rodcraft.com.

De angitte verdiene ble oppnådd ved tester som brukes i laboratorier i henhold til oppgitte standarder og kan benyttes ved sammenligning med oppgitte verdier for annet verktøy som er testet i henhold til de samme standardene. Disse oppgitte verdiene er ikke tilstrekkelige til risikovurderinger, og verdimålinger på den enkelte arbeidsplass kan være høyere. De faktiske eksponeringsverdiene og risiko for skade som oppleves av en enkelt bruker er unike og avhenger både av måten vedkommende arbeider, arbeidsstykket og arbeidsplassens utforming og eksponeringstid og brukerens fysiske tilstand.

 Vi **CHICAGO PNEUMATIC TOOLS**, kan ikke holdes ansvarlige for konsekvenser av bruk av de oppgitte isteden for verdier som reflekterer faktisk eksponering i en individuell risikovurdering i en arbeidssituasjon på arbeidsplasser som vi ikke har kontroll over.

 Verktøyet kan forårsake hånd/armvibrasjonssyndrom hvis bruken ikke er tilfredsstillende kontrollert. En EU-veiledning for kontroll av hånd/armvibrasjon finnes på [www.pneurop.eu/uploads/documents/pdf/PN3-02-NV\\_Declaration\\_info\\_sheet\\_0111.pdf](http://www.pneurop.eu/uploads/documents/pdf/PN3-02-NV_Declaration_info_sheet_0111.pdf)

Vi anbefaler at bedriftshelsetjenesten gjennomfører et program for å avdekke tidlige tegn på vibrasjonseksponering, slik at prosedyrene kan endres for å bidra til å unngå fremtidige skader.

**2. Maskintype**

- Dette produktet er utformet for fjerning av gjengede skruer i tre, metall og plast. Ingen annen bruk er tillatt. Bare for profesjonell bruk.
- Les produktsikkerhetsinformasjonen nøye!

**3. Utførelse og bruk**

- Koble til enheten som vist på fig.01.
- Fest tilbehøret skikkelig til verktøyet.
- Hvis du skal reversere rotasjonen, vri reversbryteren (A) til venstre. Hvis du skal rotere fremover, vri reversbryteren (A) til høyre.
- Dra enkelt å greis i utløseren (A) for å starte maskinen. Maskinhastigheten økes ved å øke trykket på bryteren. Slipp bryteren for å stoppe.
- Denne muttertrekkeren har en regulator (B) slik at du kan justere utgangseffekten. Vri regulatorknotten med klokken for å øke effekten og mot klokken for å redusere effekten.
- Reverser bryteren (B) bare når drivakselen stopper helt. Hvis du endrer hastigheten før drivakselen stopper, kan det skade maskinen.

**4. Smøring**
**• Motorsmøring**

Bruk en luftledningssmøring med SAE #10-olje, justert til to (2) dråper per minutt. Hvis du ikke kan bruke en luftledningssmøring, fyll luftmotorolje på inntaket én gang om dagen.

Anbefalt smøremiddel CP Oil PROTECTO-LUBE:

- 4 oz (0.12l) P/N: CA149661
- 20.8 oz (0.591l) P/N: CA000046
- 1gal (3.8l) P/N: P089507

**• Koblingssmøring**

Bruk CP Pneu-Lube Synthetic Clutch Grease 8940158455.

**5. Vedlikehold**

- Følg lokale miljøregler for sikker håndtering og kasting av alle komponenter
- Demonter og undersøk verktøyet hver tredje (3.) måned hvis verktøyet brukes hver dag. Skift skadde eller slitte deler.
- Sørg alltid for at maskinen er koblet fra energikilden (trykkluft) for å unngå utilsikket bruk.
- Deler med høy slitasje er understreket i delelisten.
- Følgende servicesett anbefales for å redusere nedetid.

Finjusteringssett: se delaliste

**6. Avfallshåndtering**

- Avhending av dette utstyret må følge lovgivningen til det aktuelle landet.
- Alle skadde, svært slitte eller feil-fungerende enheter MÅ TAS UT AV DRIFT.
- **Kan bare repareres av teknisk vedlikeholdspersonale.**

**7. Samsvarserklæring**

Vi: CHICAGO PNEUMATIC Tool Co. 1800 Overview Drive Rock Hill, SC 29730 - USA

 Erklærer at produktet/produktene: **Trykkluftsnøkkel**

 av type: **CP7711, CP7721**

 Serienummer: fra **00001** til **99999**

 Produktets opprinnelse: **Taiwan**

 er i overensstemmelse med kravene i Rådets Direktiv vedr. tilnærmet mellom medlemslandenes lover for: „Maskiner“ **2006/42/EF (17/05/2006)**

 Harmoniserende standarder som er anvendt: **EN ISO 11148-6:2012**

 Utsteders navn og stilling: **Pascal Roussy (R&D-Manager)**

 Sted og dato: Saint-Herblain, **15/03/2015**

Teknisk fle er tilgjengelig fra EU-hovedkontoret. Pascal Roussy R&amp;D manager CP Technocenter 38, rue Bobby Sands - BP10273 44800 Saint Herblain - France

**Opprinnelige instruksjoner**

Copyright 2015, Chicago Pneumatic Tool Co. LLC

Med enerett. Uautorisert bruk eller ettertrykk av innholdet eller deler av dette, er forbudt. Dette gjelder særlig varemærker, modellbetegnelser, delenumre og tegninger. Bruk bare originaldelere. Skade eller funksjonstfeil forårsaket av at det er brukt originale deler dekkes ikke av garantien eller Chicago Pneumatics produktansvar.

**1. Technische specificaties (zie fig. 2)**

Model	Aandrijving	Koppel		Snelheid	Gewicht	Binnenslang diameter	Afmetingen L x B x H	Luchtverbruik		Luchtinlaat	Geluidsdruk L <sub>pa</sub>	Geluidsvermogen L <sub>wa</sub>	Trillingen	
		Werkend	Max					Gemiddeld	Bij belasting				ahd	k
	1	2	3	4	5	6	7	8	9	10	11			
	[inch]	[ft.lbs] [Nm]	[ft.lbs] [Nm]	[min-1]	[lb] [kg]	[inch.] [mm]	[inch.] [mm]	[SCFM] [NI/s]	[SCFM] [NI/s]	[inch]	[dB(A)]	[dB(A)]	[m/s <sup>2</sup> ]	[m/s <sup>2</sup> ]

max. druk 6,3 bar (90 psi)

 $a_{w,Trillingsniveau}$ , k Onzekerheid ; L<sub>pa</sub> Geluidsdrukniveau dB(A), K<sub>pa</sub> = K<sub>wa</sub> = 3 dB Onzekerheid.

**Verklaring van ruis (ISO 15744) en trillingen (ISO 28927-2)**

 Alle waarden zijn van toepassing op de datum van deze publicatie. Actuele informatie vindt u op [www.cp.com](http://www.cp.com).

De opgegeven waarden zijn verkregen door laboratoriumtesten in overeenstemming met de verklaarde eisen en zijn geschikt voor vergelijking met de opgegeven waarden van andere tools die getest zijn volgens de normen. De opgegeven waarden zijn niet voldoende voor gebruik in risico-evaluaties en waarden gemeten in individuele werkplekken kunnen hoger zijn. De feitelijke blootstellingswaarden en het schaderisico ervaren door een individuele gebruiker zijn uniek en hangen af van de manier waarop de gebruiker werkt, het werkstuk en de inrichting van de werkplek, maar ook op de blootstellingstijd en fysieke conditie van de gebruiker.

 Wij, **CHICAGO PNEUMATIC TOOLS**, kunnen niet aansprakelijk worden gesteld voor de gevolgen van het gebruik van de opgegeven waarden in plaats van de waarden van werkelijke blootstelling in een individuele risico-evaluatie op een werkpleksituatie waarover wij geen controle hebben.

 Deze tool kan hand-arm vibratiesyndroom veroorzaken als gebruiksregels niet adequaat worden toegepast. Een EU-gids voor toepassing van hand-arm-trillingen is te vinden op [www.pneurop.eu/uploads/documents/pdf/PN3-02-NV\\_Declaration\\_info\\_sheet\\_0111.pdf](http://www.pneurop.eu/uploads/documents/pdf/PN3-02-NV_Declaration_info_sheet_0111.pdf)

Wij adviseren een beleid voor medische controle voor het opsporen van vroege symptomen die betrekking kunnen hebben op blootstelling aan lawaai of trillingen, zodat de beleidsprocedures kunnen worden gewijzigd om mogelijk schadelijke gevolgen in de toekomst te voorkomen.

**2. Type machine**

- Dit product is ontworpen voor het installeren en verwijderen van schroefdraadbevestigingen in hout, metaal en kunststof. Andere toepassingen zijn niet toegestaan. Alleen voor professioneel gebruik.
- De veiligheidsinformatie voor dit product aandachtig doorlezen!

**3. Implementatie en gebruik**

- Sluit het apparaat aan zoals getoond in Fig. 01.
- Het hulpstuk correct op de tool aanbrengen.
- Om de rotatie om te draaien, de omkeerschakelaar (A) naar links zetten. Om de rotatie vooruit te draaien, de omkeerschakelaar (A) naar rechts zetten.
- Om de machine te starten, draai gewoon aan de trekschakelaar (A). De snelheid van de machine wordt verhoogd door de druk op de schakelaar op te voeren. Laat de schakelaar los om te stoppen.
- Deze slagmoersleutel is uitgerust met een regelaar (B) voor de aanpassing van het vermogen. Draai de regelknop naar rechts voor maximaal vermogen en naar links voor minder vermogen.
- Zet de schakelaar (A) alleen in de tegenovergestelde richting wanneer de aandrijfas volledig tot stilstand is gekomen. De snelheid wijzigen voordat de aandrijfas stopt kan de machine beschadigen.

**4. Smering**
**• Smering van de Motor**

Gebruik een drukluchtsmeerinrichting met SAE #10 olie, ingesteld op twee (2) druppels per minuut. Als een drukluchtsmeerinrichting niet kan worden gebruikt, een keer per dag motorolie bij de invoer toevoegen.

Aanbevolen smeermiddel CP Oil PROTECTO-LUBE:

- 4 oz (0.12l) P/N: CA149661
- 20.8 oz (0.591l) P/N: CA000046
- 1gal (3.8l) P/N: P089507

**• Smering van de koppeling**

Bij gebruik van CP Pneu-Lube koppelingsvet 894015845 kan een drukluchtsmeerinrichting niet worden gebruikt.

**5. Onderhoud**
**• Volg de landelijke milieuvoorschriften voor veilig gebruik en verwijdering van alle componenten**

- Demonteer en controleer het gereedschap om de drie 3 maanden als het dagelijks wordt gebruikt. Vervang beschadigde of versleten onderdelen.
- Zorg er altijd voor dat de machine wordt losgekoppeld van de energiebron (persluucht) om accidenteel functioneren te vermijden.
- Onderdelen die aan veel slijtage onderhevig zijn, zijn onderstreept in de onderdelenlijst.
- Om downtime tot een minimum te beperken, zijn de volgende servicekits aanbevolen:

**Tune-Up Kit:** zie onderdelenlijst

**6. Verwijderen**

- De verwijdering van deze apparatuur moet voldoen aan de wetgeving van uw land.
- Alle beschadigde, versleten of niet goed functionerende onderdelen MOETEN UIT BEDRIJF WORDEN GENOMEN.
- **Reparaties mogen alleen door technisch onderhoudspersoneel worden uitgevoerd.**

**7. Verklaring van overeenstemming**

 De firma : **CHICAGO PNEUMATIC Tool Co. 1800 Overview Drive Rock Hill, SC 29730 - USA**

 Verklaart hierbij dat het (de) produkt(en) : **Pneumatische Moersleutel**

 Machinetype : **CP7711,CP7721**

 Serienummer: Van **00001 tot 99999**

 Herkomst van het product : **Taiwan**

 In overeenstemming is (zijn) met de vereisten van de richtlijn van de Raad inzake de onderlinge aanpassing van de wetgeving van de lidstaten betreffende : "machines" **2006/42/EC (17/05/2006)**

 geldige geharmoniseerde norm(en) : **EN ISO 11148-6:2012**

 Naam en Functie van de opsteller : **Pascal Roussy (R&D-Manager)**

 Plaats en datum : **Saint-Herblain, 15/03/2015**















 Technisch bestand is verkrijgbaar van het EU-hoofdkwartier. Pascal Roussy **R&D-Manager** CP Technocenter 38, rue Bobby Sands - BP10273 44800 Saint Herblain - France

**Originele instructies**
**Copyright 2015, Chicago Pneumatic Tool Co. LLC**

Alle rechten voorbehouden. Onbevoegd gebruik of kopiëren van de inhoud of een deel daarvan is verboden. Dit geldt in het bijzonder voor handelsmerken, modelbenamingen, onderdeelnummers en teken. Gebruik uitsluitend goedgekeurde onderdelen. Schade of storingen, veroorzaakt door het gebruik van niet-goedgekeurde onderdelen, worden niet door de garantie of productaansprakelijkheid gedekt.



**1. Tekniske data (se Fig. 2)**

Model	Drev	Moment		Hastighed	Vægt	Indvendig slange-dia.	Dimension L x B x H	Luftforbrug		Luftindgang	Lydtryk L <sub>PA</sub>	Lydeffekt L <sub>WA</sub>	Vibrationer	
		Normal	Maks.					Gennemsnit	Ved belastning				ahd	k
		[tommer]	[fod/pund]											
														
	1	2	3	4	5	6	7	8	9	10	11			

maks. tryk 6,3 bar (90 psi)

 $a_{hd}$  : Vibrationsniveau, k Usikkerhed ; L<sub>PA</sub> Lydtryk dB(A), K<sub>PA</sub> = K<sub>WA</sub> = 3 dB Usikkerhed.

**Bekendtgørelse for støj (ISO 15744) og vibrationer (ISO 28927-2)**

 Alle værdier er dags dato for denne publicering. For nyeste information besøg [www.cp.com](http://www.cp.com).

De opgivne værdier blev målt ved tests i et laboratorium i henhold til de opgivne standarder, og kan sammenlignes med data for andre værktøjer testet i henhold til samme standarder. De opgivne data er ikke tilstrækkelige til brug ved risikovurderinger, og værdier målt på individuelle arbejdspladser kan være højere. Den aktuelle påvirkning og risiko for skader der opleves af en individuel bruger er unik, og afhænger af den måde brugeren arbejder, det bearbejdede emne, arbejdspladsens indretning, samt tiden for påvirkningen og brugerens fysiske kondition.

 Vi, **CHICAGO PNEUMATIC TOOLS**, kan ikke holdes ansvarlig for konsekvenserne ved anvendelse af de opgivne værdier, i stedet for de værdier der viser de aktuelle påvirkninger, ved individuelle risikovurderinger for arbejdspladser, som vi ikke har kontrol over.

 Dette værktøj kan forårsage hånd-arm vibrationssyndrom, hvis det ikke er håndteret korrekt. En EU-vejledning vedrørende hånd-arm vibrationer findes på [www.pneurop.eu/uploads/documents/pdf/PN3-02-NV\\_Declaration\\_info\\_sheet\\_0111.pdf](http://www.pneurop.eu/uploads/documents/pdf/PN3-02-NV_Declaration_info_sheet_0111.pdf)

Vi anbefaler et program for helbredsovervågning for at afsløre tidlige symptomer, der kan hidføre fra påvirkninger af støj og vibrationer, således at arbejdsprocedurer kan tilpasses for at forhindre fremtidige påvirkninger.

**2. Maskintype**

- Dette produkt er designet til at montere og fjerne gevindbolte i træ, metal og plastik. Ingen anden form for anvendelse er tilladt. Kun til professionel brug.
- Læs produktets sikkerhedsinformation omhyggeligt!

**3. Forberedelse og betjening**

- Tilslut enheden som vist i Fig. 01.
- Monter tilbehøret omhyggeligt på værktøjet.
- For at arbejde med baglæns rotation, drej retningsomskifteren (A) til venstre. For at arbejde med forlæns rotation, drej retningsomskifteren (A) til højre.
- For at starte værktøjet, drej blot omskifteren (A). Maskinens hastighed øges ved at forøge trykket på omskifteren. Slip omskifteren for at stoppe.
- Denne slagnøgle er udstyret med en regulator (B), der gør det muligt at justere udgangseffekten. Drej regulatorknappen i retning med uret for maksimal effekt, mod uret for at reducere effekten.
- Reverser kun omskifteren (A) når drivakslen er helt stoppet. Hvis der skiftes retning, inden drivakslen er helt stoppet, kan det ødelægge værktøjet.

**4. Smøring**
**• Smøring af motor**

Brug en lufttørr smøreanordning med SAE #10 olie, justeret til to (2) dråber per minut. Hvis ikke der kan anvendes en lufttørr smøreanordning, tilføj lidt motorolie til indgangen én gang om dagen.

Anbefalet olie CP Oil PROTECTO-LUBE:

- 4 oz (0.12l) P/N: CA149661
- 20.8 oz (0.591l) P/N: CA000046
- 1gal (3.8l) P/N: P089507

**• Smøring af kobling**

Brug CP Pneu-Lube Syntetisk koblingsfedt 8940158455.

**5. Vedligeholdelse**

- Følg miljøregulativerne gældende for dit land for sikker håndtering og bortskaffelse af alle dele.
- Adskil og kontroller værktøjet hver tredje (3) måned, hvis værktøjet anvendes hver dag. Udskift beskadigede og slidte dele. Sørg altid for at maskinen er frakoblet energikilden (trykluft) for at undgå uheld.
- Dele med kraftig slidtage er **understreget** i styklisten.
- For at holde driftsstop på et minimum anbefales følgende servicesæt:  
**Sæt til hovedeftersyn:** se stykliste

**6. Bortskaffelse**

- Bortskaffelse af dette udstyr skal følge den lokale nationale lovgivning.
- Alt beskadiget, nedslidt eller ikke korrekt virkende udstyr, SKAL TAGES UD AF DRIFT.
- **Reparation kun af teknisk vedligeholdelsespersonale.**

**7. Overensstemmelseserklæring**

 Vi: **CHICAGO PNEUMATIC Tool Co. 1800 Overview Drive Rock Hill, SC 29730 - USA**

 Forklarer att maskinen: **Luftnøgle**

 Maskintyp: **CP7711, CP7721**

 Serienummer: **Fra 00001 til 99999**

 Produktens oprindelse: **Taiwan**

 For hvilken dens deklaration gælder, overensstammer med kraven i Ministerrådets direktiv om harmonisering af medlemsstaternes lagar rørende - „maskiner“ **2006/42/EEG (17/05/2006)**

 gældende harmoniserede standard(er): **EN ISO 11148-6:2012**

 Utfærdigets navn och befattning: **Pascal Roussy ( Udviklingschef)**

 Sted & Dato : **Saint-Herblain, 15/03/2015**











 Teknisk fil tilgængelig från. Pascal Roussy **Udviklingschef** CP Technocenter 38, rue Bobby Sands - BP10273 44800 Saint Herblain - Frankrig

**Oprindelige anvisninger**

Copyright 2015, Chicago Pneumatic Tool Co. LLC

Alle rettigheder forbeholdes. Al uautoriseret brug eller kopiering af indholdet eller dele deraf er forbudt. Dette gælder specielt varemærker, modelangivelser, reservodelsnumre og tegninger. Brug kun autoriserede reservodels. Skade eller funktionsfej, som er forårsaget af anvendelse af uautoriserede dele, er ikke dækket af nogen garanti eller produktansvar.

**1. Tekniset tiedot (ks. Kuva 2)**

Malli	Veto	Vääntömomentti		Nopeus	Paino	Sisäletkun halkaisija	Mitat P x L x K	Ilman kulutus		Ilman tulo	Äänenpaine L <sub>pa</sub>	Äänen teho L <sub>wa</sub>	Värinät	
		Työ	Maks.					Keskimäärä	Kuormatuna				ahd	k
		1	2					3	4				5	6
														
	[tuumaa]	[ft.lbs] [Nm]	[ft.lbs] [Nm]	[min-1]	[lb] [kg]	[tuumaa] [mm]	[tuumaa] [mm]	[SCFM] [NI/s]	[SCFM] [NI/s]	[tuumaa]	[dB(A)]	[dB(A)]	[m/s <sup>2</sup> ]	[m/s <sup>2</sup> ]

maks. paine 6,3 bar (90 psi)

 $a_{ahd}$  -Värähtelytaso,  $k$  Epävarmuus ;  $L_{pa}$  Äänenpainetaso dB(A),  $K_{pa} = K_{wa} = 3$  dB Epävarmuus.

**Melupäästö-** (ISO 15744) ja **värähelyvakuutus** (ISO 28927-2)

 Kaikki arvot ovat ajankohtaisia tämän julkaisun päivämääränä. Katso uusimmat tiedot osoitteesta [www.cp.com](http://www.cp.com).

Tässä ilmoitettuihin arvoihin on otettu huomioon normien mukaisissa laboratoriotesteissä, ja niitä voidaan verrata samojen normien mukaisesti testattujen muiden työkalujen ilmoitettuihin arvoihin. Ilmoitettuihin arvoihin ei ole otettu huomioon riskien arviointia, ja yksittäisissä työpisteissä mitatut arvot voivat olla selostuksessa mainittuja arvoja suuremman. Todelliset altistusarvot ja yksilöön kohdistuvat haitalliset vaikutukset ovat yksilöllisiä. Ne riippuvat työskentelytavasta, työstettävästä kappaleesta, työaseman rakenteesta, altistusajasta ja käyttäjän terveydentilasta.

 Sen vuoksi **CHICAGO PNEUMATIC TOOLS** ei voi olla vastuussa tässä ilmoitettujen arvojen käytöstä (todellisten altistusarvojen sijasta) työpisteessä vallitsevan yksilöllisen riskin määrittämiseen ja siitä aiheutuvista seuraamuksista olosuhteissa, joihin emme voi millään tavalla vaikuttaa.

 Tämä työkalu saattaa aiheuttaa käden ja käsivarren HAV-oireyhtymän ellei sitä käytetä ohjeiden mukaisesti. EU-ohje HAV-oireyhtymän käsittelemiseksi löytyy osoitteesta [www.pneurop.eu/uploads/documents/pdf/PN3-02-NV\\_Declaration\\_info\\_sheet\\_0111.pdf](http://www.pneurop.eu/uploads/documents/pdf/PN3-02-NV_Declaration_info_sheet_0111.pdf)

Suositamme säännöllisiä terveystarkastuksia tärinäaltistuksen aiheuttamien, tärinänsairautteen viittaavien oireiden havaitsemiseksi ajoissa, jotta työhönsäilyminen ja työympäristöön vaikuttavilla toimilla voidaan estää oireiden paheneminen tulevaisuudessa.

**2. Koneen tyyppi**

- Tuote on suunniteltu kierteitettyjen kiinnikkeiden asennukseen ja irrotukseen puuhun, metalliin ja muoviin. Käyttö muuhun tarkoitukseen on kielletty. Vain ammattikäyttöön.
- Lue tuoteturvatiedot huolellisesti!

**3. Käyttö ja toiminta**

- Kytke laite Kuvan 01 mukaisesti.
- Kiinnitä lisävarusteet oikein työkaluun.
- Käytä laitetta painavastaiseen suuntaan kääntämällä peruutuskytkintä (A) vasempaan. Käytä laitetta eteenpäin kääntämällä peruutuskytkintä (A) oikeaan.
- Kone käynnistetään kääntämällä kytkin asentoon (A). Koneen nopeutta voidaan lisätä lisäämällä kytkimen painetta. Pysäytä kone vapauttamalla kytkin.
- Iskuväännin on varustettu säätimellä (B), josta lähtötehoa voidaan säätää. Maksimitohto saadaan kääntämällä nuppia myötäpäivään, ja tehoa voidaan vähentää kääntämällä vastapäivään.
- Käännä kytkintä (A) vasta, kun laite on täysin pysähtynyt. Jos nopeutta muutetaan ennen kuin vetopyörä pysähtyy, kone voi vaurioitua.

**4. Voitelu**
**Moottorin voitelu**

 Käytä SAE #10 -öljyllä varustettua imalinjain voitelulaitetta, joka on säädetty kahteen (2) parasraan minuutissa. Jos imalinjain voitelulaitetta ei voida käyttää, lisää syöttöön moottoriöljyä kahdesti päivässä. Suositeltu voiteluaine on CP Oil PROTECTO-LUBE:  
 - 4 oz (0.12l) P/N: CA149661  
 - 20.8 oz (0.591l) P/N: CA000046  
 - 1gal (3.8l) P/N: P089507

**Kytkimen voitelu**

Käytä CP Pneu-Lube Synthetic Clutch Grease 8940158455 -voiteluainetta.

**5. Huolto**

- Noudata paikallisia ympäristösäädöksiä koskien komponenttien turvallista käsittelyä ja hävittämistä
- Pura ja tarkista työkalu kolmen (3) kuukauden välein, jos se on käytössä päivittäin. Vaihda voittuneet tai kuluneet osat.
- Varmista aina, että laite on irrotettu energialähteestä (painelimasta) tahattoman käynnistyksen välttämiseksi.
- Herkästä kuluvat osat on [alleviivattu](#) osaluettelossa.
- Epäkäytettävyyden vähentämiseksi minimiinsä suosittelemme seuraavia huoltosarjoja:  
**Virityssarja:** katso osaluetteloa

**6. Hävittäminen**

- Tämän laitteen hävittämisessä tulee seurata asianomaisen maan lainsäädännön määräyksiä.
- Kaikki vaurioituneet, erittäin kuluneet tai huonosti toimivat laitteet ON POISTETTAVA KÄYTÖSTÄ.
- Vain tekninen huoltohenkilökunta saa suorittaa korjauksia.**

**7. Ilmoitus yhdenmukaisuudesta**

Me : CHICAGO PNEUMATIC Tool Co. 1800 Overview Drive Rock Hill, SC 29730 - Yhdysvallat

 Vakuutamme, että tuote/tuotteet : **Painelimakierrin**

 Tyyppi(-pit) : **CP7711,CP7721** Sarjanumerot: **00001-99999**

 Tuotteen alkuperämaa : **Taiwan**

 on/ovat yhdenmukainen(-sia) neuvoston jäsenmaiden lainsäädäntöä koskevien direktiivin vaatimusten kanssa, jotka koskevat : "koneita" **2006/42/EC (17/05/2006)**

 yhdenmukaisittu(-tu) soveltuva(t) standardi(t) : **EN ISO 11448-6:2012**

 Ilmoituksen antajan NIMI ja ASEMA : **Pascal Roussy (T & K-johtaja)**

 Paikka ja aika : **Saint-Herblain, 15/03/2015**

Tekniset tiedot saa EU:n. Pascal Roussy T &amp; K-johtaja CP Technocenter 38, rue Bobby Sands - BP10273 44800 Saint Herblain - France

**Alkuperäiset ohjeet**

Copyright 2015, Chicago Pneumatic Tool Co. LLC

Kaikki oikeudet pidätetään. Sisällön tai sen osan valtuuttamaton käyttö on kiellettyä. Tämä koskee erityisesti tavaramerkkejä, mallinimiä, osanumeroita ja piirustuksia. Käytä ainoastaan valtuuttettuja osia. Valtuuttamattomien osien aiheuttama vaurio tai toimintahäiriö ei ole Takuun tai Tuotevastuun kattama.

**1. Технические данные (см. Рис 2.)**

Модель	Крутящий момент		Скорость	Вес	Внутренний диаметр шланга	Размеры Д x Ш x В	Потребление воздуха		Воздухозаборник	Звуковое давление L <sub>рA</sub>	Мощность звука L <sub>вA</sub>	Вибрация	
	Рабочий	Макс.					Среднее	Под нагрузкой				ahd	k
	1	2	3	4	5	6	7	8	9	10	11		
[дюйм]	[фут.фунт]	[фут.фунт]	[мин.-1]	[фунт]	[дюйм]	[дюйм]	[SCFM]	[SCFM]	[дюйм]	[дБ(A)]	[дБ(A)]	[дБ(A)]	[дБ(A)]

макс. давление 6,3 бар (90 П/кв. дюйм)

a<sub>v</sub>: Уровень вибрации, k Неизвестность ; L<sub>вA</sub> Уровень давления звука дБ(A), K<sub>вA</sub> = K<sub>вA</sub> = 3 дБ Неизвестность.

**Заявленные шумовые (ISO 15744) и вибрационные (ISO 28927-2) характеристики**

Все значения являются действительными на дату настоящей публикации. Для получения дальнейшей информации посетите вебсайт [www.cp.com](http://www.cp.com). Эти заявленные параметры, полученные при испытаниях в лабораторных условиях и согласно указанным стандартам, пригодны для сравнения с заявленными характеристиками других инструментов, тестируемых по тем же стандартам. Заявленные параметры не пригодны для использования в оценках риска, а параметры, измеренные на индивидуальных рабочих местах, могут иметь более высокие значения. Фактические параметры воздействия и риск причинения вреда отдельным лицам носят индивидуальный характер и зависят от приемов работы, обрабатываемой заготовки и особенностей рабочего места, а также от длительности воздействия и физического состояния пользователя.

Наша компания, **CHICAGO PNEUMATIC TOOLS**, не несет ответственности за последствия использования заявленных параметров, а не параметров, отражающих фактическое воздействие, в оценке риска в ситуации, которая создается на индивидуальном рабочем месте и которая находится вне нашего контроля.

При неправильной работе с этим инструментом он может вызвать вибрационный синдром рук/кистей. Указания ЕС по снижению вибрационного синдрома рук/кистей можно найти на [www.rpeurop.eu/uploads/documents/pdf/PN3-02-NV\\_Declaration\\_info\\_sheet\\_0111.pdf](http://www.rpeurop.eu/uploads/documents/pdf/PN3-02-NV_Declaration_info_sheet_0111.pdf)

Мы рекомендуем программу контроля за здоровьем, которая обеспечивает раннее обнаружение симптомов вредного воздействия шума и вибрации, позволяя своевременно пересмотреть процедуры руководства работами, чтобы предотвратить дальнейшее ухудшение здоровья.

**2. Тип механизма**

- Данный продукт разработан для монтажа и удаления резьбовых соединений в дереве, металле и пластике. Другое использование запрещено. Для профессионального использования.
- Внимательно прочтите информацию по технике безопасности данного инструмента!

**3. Ввод в эксплуатацию и использование**

- Подключите устройство так, как показано на Рис. 01.
- Правильно установите насадки и приспособления.
- Для работы в обратном направлении, поверните переключатель (A) влево. Для работы в прямом направлении, поверните переключатель (A) вправо.
- Для включения устройства просто поверните переключатель (A). Скорость вращения увеличивается обратно нажми на переключатель. Отпустите переключатель для остановки.
- Данный инструмент оборудован регулятором (B) для регулировки выходной мощности. Поверните маховик регулятора по часовой стрелке для максимальной мощности, против часовой стрелки – для снижения мощности.
- Меняйте направление вращения переключателя (A) только после полной остановки ходового винта. Переключение скорости до полной остановки ходового винта может повредить инструмент.

**4. Смазка**
**• Смазка двигателя**

Используйте смазку воздуховода маслом SAE #10, с расходом (2) капли в минуту. При невозможности использования смазки воздуховода, добавляйте моторное масло в воздухозаборник раз в день.  
Рекомендуемая смазка: CP Oil PROTECTO-LUBE:  
- 4 oz (0.12l) P/N: CA149661  
- 20.8 oz (0.591l) P/N: CA000046  
- 1gal (3.8l) P/N: P089507

**• Смазка муфты**

Используйте CP Pneu-Lube Synthetic Clutch Grease 8940158455.

**5. Обслуживание**

- Следуйте местным нормативам по охране окружающей среды для безопасной работы и утилизации компонентов устройства
- Разбирайте и проверяйте инструмент каждые 3 месяца при ежедневном его использовании. Заменяйте поврежденные и изношенные части.
- Всегда проверяйте, что инструмент отключен от источника энергии (сжатый воздух), во избежание самопроизвольного изготовления.
- Быстроизнашивающиеся части подчеркнуты в списке запасных частей.
- Для сведения времени ремонта к минимуму, мы рекомендуем сервисные ремонтные комплекты:

**Набор для настройки:** См. список частей

**6. Утилизация**

- Способ утилизации этого оборудования должен соответствовать законодательству данной страны.
- Любые поврежденные, изношенные и неправильно функционирующие устройства НЕОБХОДИМО ИЗЪЯТЬ ИЗ УПОТРЕБЛЕНИЯ.
- Ремонт должен выполняться квалифицированными специалистами.

**7. Декларация соответствия**

Мы: **CHICAGO PNEUMATIC Tool Co. 1800 Overview Drive Rock Hill, SC 29730 - США**

Зявляем, что продукция: **Пневматический гаечный ключ ударного действия**

тип оборудования: **CP771 I, CP772 I**

Серийные номера: **от 00001 до 99999**

Происхождение продукта: **Тайвань**

соответствует требованиям директивы европейского совета относительно законодательств стран-участниц по: „Машинному оборудованию“ **2006/42/EC (17/05/2006)**

применяемые согласованные нормы: **EN ISO 11148-6:2012**

Фамилия и должность составителя: **Pascal Roussy (R&D менеджер)**

Место и дата: **Saint-Herblain, 15/03/2015**



Технический файл можно. Pascal Roussy, **R&D менеджер** CP Technocenter 38, rue Bobby Sands - BP10273 44800 Saint-Herblain, Франция

**Оригинальная инструкция по эксплуатации  
Copyright 2015, Chicago Pneumatic Tool Co. LLC**

Все права защищены. Всякое несанкционированное использование или копирование всего или части содержания настоящего документа запрещается. Этот запрет распространяется в частности на товарные знаки, обозначения моделей, каталожные номера и чертежи. Используйте исключительно детали, официально разрешенные изготовителем. Действие гарантийных обязательств или ответственности за продукт не распространяется на случаи любого повреждения или отказа в работе, вызванного применением деталей, не относящихся к официально разрешенным изготовителем.

**1. 技术数据 (参见图2)**

型号	驱动		扭矩		速度	重量	内管直径	尺寸 L x W x H	耗气量		进气口	声压 $L_{pA}$	声功率 $L_{WA}$	振动	
	工作	最大	平均	负载					ahd	k					
	1	2	3	4	5	6	7	8	9	10	11				
	[英寸]	[英尺磅 [牛·厘米]	[英尺磅 [牛·厘米]	[分·1]	[磅] [公斤]	[英寸] [毫米]	[英寸] [毫米]	[SCFM] [NI/s]	[SCFM] [NI/s]	[英寸]	[分贝(A)]	[分贝(A)]	[m/s <sup>2</sup> ]	[m/s <sup>2</sup> ]	

最大压力6.3巴 (90磅/平方英寸)

 $a_{ahd}$ : 振动级,  $k$  测不准确性;  $L_{pA}$  声压级分贝(A),  $K_{pA} = K_{WA} = 3$  分贝测不准确性。

**噪声标准 (ISO 15744) 和振动标准 (ISO 28927-2)**

所有数值自此公布之日起通用。要了解最新情况, 请访问www.cp.com。

这些公布数值是从符合所声明标准的实验室典型测试中获取, 可与已公布的同标准下其它工具所测得的数值进行对比。这些数值不足以用于进行风险评估, 在个人工作场所中所测得的数值可能比公布的数值要高。个人使用者所遇到的实际暴露量数值以及受伤风险都具有其独特性, 因使用者工作方式、工件、工作室的设计、使用时间以及身体状况的不同而各有差异。

我们, CHICAGO PNEUMATIC TOOLS, 对于因使用标准值而不是反映实际风险的数值, 就我们无法控制的工作场所进行具体风险评估所引起的后果不承担法律责任。

使用此工具不当可能会导致手臂振动病。要获取有关手臂振动管理的EU指南, 请访问www.pneurop.eu/uploads/documents/pdf/PN3-02-NV\_Declaration\_info\_sheet\_0111.pdf

我们建议使用健康监控程序对噪音和振动风险相关的早期症状进行监测, 更新管理程序, 防止未来损伤。

**2. 机器类型**

- 此产品设计用于在木材、金属和塑料上装卸螺纹紧固件。不得用于其它用途。仅供专业人员使用。
- 请仔细阅读产品安全信息!

**3. 实施和操作**

- 如图01所示, 连接设备。
- 将配件正确固定到工具上。
- 逆向旋转操作时, 将开关(A)转向左侧。进行正向旋转操作时, 将开关(A)转向右侧。
- 要启动工具, 只需简单地旋转开关(A)。机器的运转速度会随着开关上压力的增加而增大。释放开关以关机。
- 冲击扳手配备有一个调节开关(B), 用于调整输出功率。顺时针旋转开关获取最大功率, 逆时针则降低功率。
- 通过开关 (A) 换向时必须等驱动轴完全停转。主驱动轴未停止时改变方向可能会损坏本机。

**4. 润滑**
**• 马达润滑**

使用带SAE #10油的气道润滑剂, 调整至每分钟两(2)滴。如果不能使用气道润滑剂, 请在进气道施加一次气动马达油。

推荐润滑油CP PROTECTO-LUBE:

- 4 oz (0.12l) P/N: CA149661
- 20.8 oz (0.591l) P/N: CA000046
- 1gal (3.8l) P/N: P089507

**• 离合器润滑**

请使用CP的Pneu-Lube Synthetic Clutch Grease (气动润滑系合成离合器润滑油) 8940158455。

**5. 维护**

- 请遵守当地关于安全处理和处置组件的环境法规。
- 如果该工具是每天使用, 要每3个月作一次拆卸检查, 更换损坏或磨损的部件。
- 一定要确保机器断开能量源 (压缩空气), 防止意外操作。
- 高磨损部件已在部件清单内用下划线标出。
- 为将停机时间降至最低, 推荐下列维护套装:  
**调整套装:** 参见部件清单

**6. 处置**

- 对该设备的处置必须遵守国家的法规。
- 所有已损坏、严重磨损或不能正常工作的装置必须停止使用。
- 对于设备的维修仅限于专业维护人员。

**7. 一致性声明**

我们: CHICAGO PNEUMATIC Tool Co. 1800 Overview Drive Rock Hill, SC 29730 - USA

声明, 本产品: 冲击扳手

机器类型: CP7711, CP7721 序列号: 00001至99999

产品原产地: 台湾

符合会员国立法会议“决定”的相关要求: “机械” 2006/42/EC (17/05/2006)

适用协调标准: EN ISO 11148-6:2012

发行者姓名和职务: Pascal Roussy (研发经理)

地点和日期: Saint-Herblain, 2015年3月15日



技术参数资料可以从EU总部获得。Pascal Roussy, 研发经理 CP Technocenter 38, rue Bobby Sands - BP10273 44800 Saint Herblain - France

原厂说明

Copyright 2015, Chicago Pneumatic Tool Co. LLC

保留所有权利。未经授权, 禁止对本文内容或当中任何部分进行使用或复制。本规定尤其适用于商标、型号名称、部件号和图纸。只能使用经过授权的部件。因使用未授权部件而导致的任何损失或机能失常不受产品保证或产品义务的保障。





## 1. Τεχνικά χαρακτηριστικά (βλ. Εικ. 2)

Μοντέλο	Στρέψη		Ταχύτητα	Βάρος	Εσωτ. διαμ. σωλήνα	Διαστάσεις L x W x H	Κατανάλωση αέρα		Εισόδος αέρα	Ηχητική πίεση L <sub>PA</sub>	Ηχητική ισχύς L <sub>WA</sub>	Κραδασμοί		
	Εργασίας	Μεγ.					Μέση	Σε φορτίο				ahd	k	
	1	2	3	4	5	6	7	8	9	10	11			
	[inch]	[ft.lbs] [Nm]	[ft.lbs] [Nm]	[min-1]	[lb] [kg]	[inch.] [mm]	[inch.] [mm]	[SCFM] [Nl/s]	[SCFM] [Nl/s]	[inch]	[dB(A)]	[dB(A)]	[m/s <sup>2</sup> ]	[m/s <sup>2</sup> ]

μεγ. πίεση 6.3 bar (90 psi)

a<sub>h</sub>: Επίπεδο κραδασμών, k αβεβαιότητας ; L<sub>WA</sub> Επίπεδο ηχητικής πίεσης dB(A), K<sub>PA</sub> = K<sub>WA</sub> = 3 dB αβεβαιότητα.

**Δήλωση ήχου (ISO 15744) και εκπομπή κραδασμών (ISO 28927-2)**

Όλες οι τιμές ισχύουν από την ημερομηνία της παρούσας δημοσίευσης. Για πιο πρόσφατες πληροφορίες επισκεφτείτε την ιστοσελίδα [www.cp.com](http://www.cp.com).

Οι εν λόγω δηλωμένες τιμές λήφθηκαν από δοκιμές εργαστηριακού τύπου σύμφωνα με τα δηλωμένα πρότυπα και είναι κατάλληλες για σύγκριση με τις δηλωμένες τιμές άλλων εργαλείων ελεγμένων σύμφωνα με τα ίδια πρότυπα. Οι εν λόγω δηλωμένες τιμές δεν επαρκούν για χρήση σε εκτιμήσεις επικινδυνότητας και οι τιμές που μετρήθηκαν από ιδιωτικά εργαστήρια μπορεί να είναι υψηλότερες. Οι πραγματικές τιμές έκθεσης και κινδύνου τραυματισμού που μπορεί να αντιμετωπίσει ο χρήστης είναι μοναδικό για τον καθένα και εξαρτώνται από τον τρόπο με τον οποίο εργάται ο χρήστης, από το αντικείμενο εργασίας και από το σχεδιασμό του εργαστηρίου, καθώς και από το χρόνο έκθεσης και τη φυσική κατάσταση του χρήστη.

Η CHICAGO PNEUMATIC TOOLS δεν φέρει καμία ευθύνη για τις συνέπειες από τη χρήση των δηλωμένων τιμών, αντί των τιμών που αντιπροσωπεύουν την πραγματική έκθεση, σε μια ιδιωτική εκτίμηση επικινδυνότητας σε συνθήκες εργαστηρίου στο οποίο έχουν δεν έχουμε τον έλεγχο.

Το παρόν εργαλείο μπορεί να προκαλέσει σύνδρομο τρόμου χεριού, εάν η χρήση του δεν γίνεται με το σωστό τρόπο. Μπορείτε να βρείτε τις οδηγίες της ΕΕ για την αντιμετώπιση του τρόμου χεριού στην ηλεκτρονική διεύθυνση [www.pneurop.eu/uploads/documents/pdf/PN3-02-NV\\_Declaration\\_info\\_sheet\\_0111.pdf](http://www.pneurop.eu/uploads/documents/pdf/PN3-02-NV_Declaration_info_sheet_0111.pdf). Συστήνουμε ένα πρόγραμμα πρόληψης υγείας για την έγκαιρη ανίχνευση συμπτωμάτων τα οποία μπορεί να σχετίζονται με την έκθεση σε θόρυβο ή σε κραδασμούς, ώστε να μπορούν να τροποποιηθούν έγκαιρα οι διαδικασίες διαχείρισης για να προληφθεί μελλοντική αναπηρία.

## 2. Τύπος μηχανήματος

- Το παρόν προϊόν είναι σχεδιασμένο για να τοποθετεί και να αφαιρεί συνδετήρες με σπείρωμα σε ξύλο, μέταλλο και πλαστικό. Δεν επιτρέπεται καμία άλλη χρήση. Για επαγγελματική χρήση μόνο.
- Παρακαλούμε διαβάστε προσεκτικά τις οδηγίες ασφαλείας του προϊόντος!

## 3. Εφαρμογή και Λειτουργία

- Συνδέστε τη συσκευή όπως φαίνεται στην εικ. 01.
- Τοποθετήστε τα εξαρτήματα σωστά στο εργαλείο.
- Για λειτουργία με αντίστροφη περιστροφή, γυρίστε το διακόπτη αναστροφής (A) προς τα αριστερά. Για λειτουργία με αντίστροφη περιστροφή, γυρίστε το διακόπτη αναστροφής (A) προς τα δεξιά.
- Για να θέσετε σε εκκίνηση το μηχανήμα, γυρίστε απλά τον διακόπτη (A). Η ταχύτητα του μηχανήματος αυξάνει εάν αυξήσετε τη πίεση πάνω στον διακόπτη. Ελευθερώστε τον διακόπτη έτσι ώστε το μηχανήμα να σταματήσει.
- Για το μπουλονόκλειδο αυτό είναι εξοπλισμένο με ένα ρυθμιστή (B) έτσι ώστε να επιτραπεί η προσαρμογή της ισχύος εξόδου. Γυρίστε το κουμπί του ρυθμιστή δεξιάστροφα για μέγιστη ισχύ, αριστερόστροφα για να μειώσει της ισχύος.
- Αντιστρέψτε τη φορά περιστροφής του διακόπτη (A) μόνο όταν η άτρακτος κίνησης σταματήσει τελείως. Αλλάζοντας την ταχύτητα πριν σταματήσει ο μηχανισμός κίνησης μπορεί να προκαλέσει βλάβη στο μηχανήμα.

## 4. Λίπανση μωτέρ

**Motor Lubrication**

Χρησιμοποιήστε συσκευή λίπανσης αέρος με λάδι SAE #10, ρυθμισμένη στις δύο (2) σταγόνες ανά λεπτό. Εάν δεν μπορείτε να χρησιμοποιήσετε συσκευή λίπανσης αέρος. Μπορείτε να προσθέσετε μηχανέλαιο αέρος στο στόμιο εισόδου μια φορά την ημέρα.

Συνιστάμενο λιπαντικό: CP Oil PROTECTO-LUBE:

- 4 oz (0.12l) P/N: CA149661
- 20.8 oz (0.59l) P/N: CA000046
- 1gal (3.8l) P/N: P089507

**Λίπανση συμπλέκτη**

Χρησιμοποιήστε CP Pneu-Lube Synthetic Clutch Grease 8940158455.

## 5. Συντήρηση

- Ακολουθήστε τους τοπικούς κανονισμούς προστασίας του περιβάλλοντος για την ασφαλή διαχείριση και απόρριψη όλων των μερών του μηχανήματος
- Αποσυνομιολογήστε και ελέγχετε το εργαλείο κάθε τρεις (3) μήνες, εφόσον το εργαλείο χρησιμοποιείται καθημερινά.
- Αποκαταστήστε τα χαλασμένα ή φθαρμένα μέρη. Βεβαιωθείτε πάντα ότι το μηχανήμα είναι αποσυνδεδεμένο από την πηγή ενέργειας (επισημασμένος αέρας) προς αποφυγή τυχαίας λειτουργίας.
- Τα μέρη που φθαρνουν περισσότερο υπογραμμίζονται στη λίστα των μερών.
- Για μεγαλύτερη διάρκεια ζωής του μηχανήματός σας, συστήνονται τα ακόλουθα kit επισκευής:  
**Kit ρυθμίσεων:** βλέπε λίστα μερών

## 6. Απόρριψη

- Η απόρριψη του παρόντος εξοπλισμού πρέπει να ακολουθεί τη νομοθεσία της αντίστοιχης χώρας.
- Όλες οι κατεστραμμένες, πολύ φθαρμένες ή με προβληματική λειτουργία συσκευές ΠΡΕΠΕΙ ΝΑ ΤΙΘΕΝΤΑΙ ΕΚΤΟΣ ΛΕΙΤΟΥΡΓΙΑΣ.
- Η επισκευή πρέπει να γίνεται μόνο από το τεχνικό προσωπικό συντήρησης.

## 7. Δήλωση Πιστότητας ΕΚ

Η εταιρεία CHICAGO PNEUMATIC Tool Co. 1800 Overview Drive Rock Hill, SC 29730 - USA

Δηλώνει υπεύθυνα ότι το(τα) προϊόν(τα): Κρουστικό κλειδί

Τύπος(οι) μηχανημάτων: CP7711, CP7721

Σειριακός αριθμός: Από 00001 έως 99999

Προέλευση προϊόντος: Taiwan

είναι σύμφωνο(-α) προς τις απαιτήσεις της Οδηγίας του Συμβουλίου που αφορά την προσέγγιση των νομοθεσιών των κρατών μελών τις σχετικές με: τα «μηχανήματα»

2006/42/ΕΟΚ (17/05/2006)

εφαρμοστέο(-α) εναρμονισμένο(-α) πρότυπο(-α): EN ISO 11148-6:2012

Όνομα και αρμοδιότητα του δηλούντος: Pascal Roussy (Διευθυντής Έρευνας και Ανάπτυξης)

Τόπος & Ημερομηνία: Saint-Herblain, 15/03/2015

Τεχνικός φάκελος διαθέσιμος από τα κεντρικά γραφεία της ΕΕ: Pascal Roussy Διευθυντής Έρευνας και Ανάπτυξης CP Technocenter 38, rue Bobby Sands - BP10273 44800 Saint Herblain - France

### Αρχικές οδηγίες Copyright 2015, Chicago Pneumatic Tool Co. LLC

Με επιφύλαξη παντός δικαιώματος. Απαγορεύεται οποιαδήποτε μη εξουσιοδοτημένη χρήση ή αντιγραφή των περιεχομένων ή τμημάτων τους. Αυτό ισχύει ιδιαίτερα για εμπορικά σήματα, ονομασίες μοντέλων, αριθμούς εξαρτημάτων και σχεδιαγράμματα. Χρησιμοποιείτε μόνο εξουσιοδοτημένα εξαρτήματα. Οποιαδήποτε ζημία ή βλάβη που προκαλείται από τη χρήση μη εξουσιοδοτημένων εξαρτημάτων δεν καλύπτεται από την Εγγύηση ή από Ευθύνη Προϊόντος.



**1. Műszaki adatok (lásd 2. ábra)**

Modell	Nyomaték		Fordulat- szám	Tömeg	Tömlő belső átm.	Méretek (H x SZ x M)	Levegő-szükséglet		Levegőbe- menet	Hangnyo- más L <sub>PA</sub>	Hangteljes- ítmény L <sub>WA</sub>	Vibráció	
	Üzemi	Max.					Átlagos	Terhelésnél				ahd	k
	1	2	3	4	5	6	7	8	9	10	11		
	[ft.lbs] [Nm]	[ft.lbs] [Nm]	[min <sup>-1</sup> ]	[lb] [kg]	[hüvelyk] [mm]	[hüvelyk] [mm]	[SCFM] [NI/s]	[SCFM] [NI/s]	[hüvelyk]	[dB(A)]	[dB(A)]	[m/s <sup>2</sup> ]	[m/s <sup>2</sup> ]

max. nyomás 6,3 bar (90 psi)

a<sub>w</sub>: Vibrációs szint, k Bizonytalanság; L<sub>WA</sub>: Hangnyomászint dB(A), K<sub>WA</sub> = K<sub>WA</sub> = 3 dB bizonytalanság.

**Nyilatkozat a zaj- (ISO 15744) és vibrációkibocsátásról (ISO 28927-2)**

Az összes feltüntetett érték a jelen kiadvány dátumakor érvényes. A legfrissebb adatokért kérjük, látogassa meg a [www.cp.com](http://www.cp.com) internetes oldalt.

Ezeket a közölt értékeket laboratóriumi vizsgálatokkal nyerték a megadott szabványokkal összhangban, és alkalmasak más gépek ugyanezen szabványok szerint meghatározott értékeivel való összehasonlításra. A közölt értékek nem alkalmasak kockázatelemzéshez és az egyes munkahelyeken mért értékek nagyobbak lehetnek, mint a deklarált értékek. A tényleges behatási értékek és az egyéni felhasználó által elszívott károsodás kockázata egyediek és függenek a felhasználó munkavégzésének módjától, a munkadarabtól és a munkahely kialakításától, valamint a behatás időtartamától és a felhasználó fizikai állapotától.

Mi, a **CHICAGO PNEUMATIC TOOLS**, nem lehetünk felelősek a tényleges behatást okozó értékek helyett a deklarált értékeknek olyan munkahelyi helyzet értékelésében történő felhasználásának következményeire, amelyre nincs ráhatásunk.

Ez a szerszám a kéz és a kar vibrációját okozhatja nem megfelelő használatát esetén. A kézi és kári vibrációkkal foglalkozó EU-útmutató a következő helyen tölthető le: [www.pneurop.eu/uploads/documents/pdf/PN3-02-NV\\_Declaration\\_info\\_sheet\\_0111.pdf](http://www.pneurop.eu/uploads/documents/pdf/PN3-02-NV_Declaration_info_sheet_0111.pdf)

Egészségfelmérési programot ajánlunk az olyan korai tünetek felismerésére, amelyek kapcsolatban állhatnak a zaj vagy vibrációs terheléssel, hogy az eljárásokat módosítani lehessen a helyzet további romlásának megakadályozására.

**2. Gép típusa**

- Ez a termék menetes kötőelemek fába, fémbe és műanyagba való behajtására és eltávolítására alkalmas. Más felhasználás nem engedélyezett. Csak professzionális felhasználásra.
- Figyelmesen olvassa el a termékhez adott biztonsági tájékoztatót!

**3. Használat**

- Csatlakoztassa a készüléket a 01. ábrán látható módon.
- Megfelelően rögzítse a tartozékokat a szerszámozhoz.
- Visszafelé forgatással való működtetéshez fordítsa balra az irányváltó kapcsolót (A). Előrefelé forgatással való működtetéshez fordítsa jobbra az irányváltó kapcsolót (A).
- A gép beindításához egyszerűen fordítsa el a kapcsolót (A). A gép fordulatszáma a kapcsolóra kifejtett nyomással nő. Engedje fel a kapcsolót a leállításához.
- Ez az ütve-csavarbehajító egy szabályozóval (B) van ellátva, amely lehetővé teszi a kimeneti teljesítmény beállítását. Fordítsa a szabályozógombot az óramutató járásának irányába a maximális teljesítményhez, illetve az óramutató járásával ellentétes irányba a teljesítmény csökkentéséhez.
- Az irányváltó kapcsolót (A) csak akkor használja, ha a meghajtótengely teljesen megállt. Ha a meghajtótengely teljes megállása előtt megváltoztatja a sebességet, azzal károsíthatja a gépet.

**4. Kenés**
**• A motor kenése**

Egy légvetetékes olajozót használjon SAE #10 olajjal, két (2) csepp per percre állítva. Ha légvetetékes olajozó nem használható, adagoljon naponta egyszer pneumatikus motorolajat a bemenetre.

A javasolt kenőanyag a CP Oil PROTECTOR-LUBE:

- 4 oz (0.12l) P/N: CA149661
- 20.8 oz (0.591l) P/N: CA000046
- 1gal (3.8l) P/N: P089507

**• A tengelykapcsoló kenése**

CP Pneu-Lube Synthetic Clutch Grease 8940158455 kenőanyagot használjon.

**5. Karbantartás**

- **Az összes alkotórész biztonságos kezeléséhez és a későbbiekben hulladékként való ártalmatlanításához kövesse az országban érvényes környezetvédelmi előírásokat.**
- 3 havonta szerelje szét és vizsgálja át a gépet, ha a gép minden nap használatban van. Szerelje ki a sérült vagy elhasználódott alkatrészeket.
- A véletlen bekapcsolást elkerülendő mindig ügyeljen arra, hogy a gép le legyen választva az energiaforrásról (sűrített levegő).
- A nagyon kopó alkatrészek alá vannak húzva az alkatrészelistában.
- Az állásidő minimumon tartásához a következő szervizkészletek ajánlottak:  
**Javítókészlet:** lásd az alkatrészelistát

**6. Hulladékelhelyezés**

- A készülék hulladékként történő elhelyezésékor be kell tartani az illető ország jogszabályait.
- A sérült, nagyon elhasználódott vagy hibásan működő berendezéseket KI KELL VONNI A HASZNÁLATBÓL.
- **A berendezés javítását csak szakképzett személy végezheti.**

**7. Ce megfeleléségi nyilatkozat**

Mi, az: a **CHICAGO PNEUMATIC Tool Co.** 1800 Overview Drive Rock Hill, SC 29730 - USA

Kijelentjük, hogy a termék(ek): **Pneumatikus ütvecsavarozó**

géptípus(ok): **CP7711, CP7721**

Sorozatszám: **00001 - 99999**

A műszaki leírás az EU-s: **Tajvan**

Megfelel(nek) a tagországok törvényiben megfogalmazott, alábbiakban szereplő tanácsai Irányelvek követelményeinek: „Gépek, berendezések” **2006/42/EC (17/05/2006)**

alkalmazható harmonizált szabvány(ok): **EN ISO 11148-6:2012**

Kibocsátó neve és adatai: **Pascal Roussy (K + F igazgatója)**

Hely, dátum: **Saint-Herblain, 15/03/2015.**



A műszaki leírás az EU-s. **Pascal Roussy K + F igazgatója**, CP Technocenter 38, rue Bobby Sands - BP10273 44800 Saint Herblain - Franciaország

**Eredeti utasítások**

Copyright 2015, Chicago Pneumatic Tool Co. LLC

Minden jog fenntartva. A tartalom vagy annak egy részének illetéktelen felhasználása vagy másolása tilos. Ez különösen vonatkozik védjegyekre, mintáolaltomra, cikkszámokra és rajzokra. Csak jóváhagyott alkatrészeket használjon! A jóváhagyott alkatrészek használatából eredő sérülésekre vagy üzemzavarokra nem vonatkozik a Garancia vagy a Termékszavatosság.

**1. Tehniskā informācija (skatīt 2. att.)**

Modelis	Griezes moments		Ātrums	Svars	Iekšējais slūtenes diametrs	Izmērs G x Pļ G	Gaisa patēriņš		Gaisa ieplūde	Skaņas spiediens L <sub>PA</sub>	Skaņas jauda L <sub>WA</sub>	Vibrācijas		
	Darba režīmā	Maks.					Vidēji	Pie noslodzes				ahd	k	
	1	2	3	4	5	6	7	8	9	10	11			
	[collas]	[pēdas-mārcnis] [Nm]	[pēdas-mārcnis] [Nm]	[mini-mums-1]	[mārcnis] [kg]	[collas] [mm]	[collas] [mm]	[SCFM] [Nl/s]	[SCFM] [Nl/s]	[collas]	[dB(A)]	[dB(A)]	[m/s <sup>2</sup> ]	[m/s <sup>2</sup> ]

Maksimālais spiediens 6,3 bāri (90 psi)

 $a_{ahd}$  - Vibrāciju līmenis,  $k$  Mainīgums;  $L_{WA}$  Skaņas spiediena līmenis dB(A),  $K_{PA} = K_{WA} = 3$  dB mainīgums.

**Trokšņa (ISO 15744) un vibrāciju (ISO 28927-2) deklarācija**

 Visas vērtības ir spēkā izdošanas datumā. Jaunāko informāciju skatiet tīmekļa vietnē [www.cp.com](http://www.cp.com).

Šis pieteiktās vērtības iegūtas, veicot laboratorijas pārbaudes saskaņā ar noteiktajiem standartiem, un nav piemērotas risku novērtēšanai. Vērtības, kas iegūtas atsevišķās darba vietās, var būt augstākas par noteiktajām vērtībām. Patiesās iedarbības vērtības un atsevišķa lietotāja pieredzētais bojājumu risks ir unikāls un atkarīgs no lietotāja darba, apstrādājamas detaļas un darba vietas konstrukcijas, kā arī no iedarbības ilguma un lietotāja fiziskā stāvokļa.

 Mēs, **CHICAGO PNEUMATIC TOOLS**, nevaram nest atbildību par sekām, kas rodas, ja noteiktās vērtības tiek izmantotas patieso iedarbību atspoguļojošu vērtību vietā, veicot individuālu riska novērtējumu darba vietā un situācijā, ko nesējājam kontrolēt.

 Šis darbarīks var izraisīt plaukst-roku vibrācijas sindromu, ja tas netiek lietots pareizi. ES ceļvedis plaukst-roku vibrāciju novēršanai atrodams tīmekļa vietnē [www.pneurop.eu/uploads/documents/pdf/PN3-02-NV\\_Declaration\\_info\\_sheet\\_0111.pdf](http://www.pneurop.eu/uploads/documents/pdf/PN3-02-NV_Declaration_info_sheet_0111.pdf)

Iesakām izmantot veselības novērošanas programmu, lai atklātu agrīnus simptomus, kas varētu būt saistīti ar vibrāciju iedarbību, vai varētu mainīt atbilstošu darba organizāciju, nepieļaujot turpmāku stāvokļa pasliktināšanos.

**2. Ierīces veids**

- Šis instruments ir paredzēts vītņotu stiprinājumu ievietošanai kokā, metālā un plastmasā un izņemšanai no tās. Cita lietošana nav atļauta. Tikai profesionālai lietošanai.
- Lūdzu, rūpīgi izlasiet ierīces drošības informāciju!

**3. Darbība un ekspluatācija**

- Pievienojiet ierīci, kā parādīts 1. attēlā.
- Pareizi pievienojiet piederumus darbarīkam.
- Lai darbinātu darbarīku pretējā virzienā, pagrieziet virzienmaiņas slēdzi (A) pa kreisi. Lai darbinātu darbarīku virzienā uz priekš, pagrieziet virzienmaiņas slēdzi (A) pa labi.
- Lai iedarbinātu darbarīku, vienkārši pagrieziet slēdzi (A). Darbarīka ātrums palielināsies, vairāk nospiežot slēdzi. Atļaidiet slēdzi, lai apstādinātu darbarīku.
- Šim triecienskrūvgrēzim ir regulators (B), lai varētu noregulēt izejas jaudu. Pagrieziet regulatora pogu pulksteņrādītāja kustības virzienā maksimālai jaudai, pretējā pulksteņrādītāja kustības virzienā – lai samazinātu jaudu.
- Mainiet slēdža (A) virzienu tikai tad, kad vārpsta ir pilnībā apstājusies. Ātruma maiņa pirms pilnīgas piedziņas vārpstas apstāšanās var sabojāt ierīci.

**4. Eļļošana**
**• Motora eļļošana**

 Izmantojiet gaisa padeves sistēmu ar SAE #10 eļļu, kas noregulēta uz diviem (2) pilieniem minūtē. Ja, gaisa padeves sistēmas smērvielu nevar izmantot; pievienojiet gaisa motoreļļu ieplūdes caurulē vienreiz dienā. Ieteicamā smērviela CP Oil PROTECTO-LUBE:  
 - 4 oz (0.12l) P/N: CA149661  
 - 20.8 oz (0.591l) P/N: CA000046  
 - 1gal (3.8l) P/N: P089507

**• Saiūga eļļošana**

Izmantojiet smērvielu CP Pneu-Lube Synthetic Clutch Grease 8940158455.

**5. Apkope**

- Ievērojiet attiecīgās valsts vides noteikumus attiecībā uz drošu apiešanos ar visām sastāvdaļām un atbrīvošanos no tām.
- Izjauciet un pārbaudiet instrumentu ik pēc 3 mēnešiem, ja tas tiek izmantots katru dienu. Nomainiet bojātās vai nodilušās detaļas.
- Vienmēr pārīecienieties, ka ierīce ir atvienota no elektropadeves (saspiesta gaisa), lai izvairītos no nejaudas tā ieslēgšanās.
- Detaļas, kas parasti nodilst, ir **pasvītrotas** detaļu sarakstā.
- Lai samazinātu ierīces dīkstāves laiku, ieteicami sekojošie apkopes komplekti:  
**Noregulēšanas komplekts:** skatīt detaļu komplektu.

**6. Atbrīvošanās no ierīces**

- No šīs ierīces jāatbrīvojas, ievērojot attiecīgās valsts likumus.
- Visas bojātās, nodilušās un nepareizi darbojošās ierīces JĀIZŅEM NO EKSPLOATĀCIJAS.
- Ierīci **labot drīkst tikai tehniskais personāls.**

**7. ATBILSTĪBAS DEKLARĀCIJA**

 Mēs - **CHICAGO PNEUMATIC Tool Co.**, 1800 Overview Drive Rock Hill, SC 29730 - ASV

 Deklarējam, ka šis (-ie) izstrādājums (-i) : **Triecienskrūvgrēzis**

 Ierīces tips (-i) : **CP7711,CP7721**

 Sērijas numurs: **No 00001 līdz 99999**

 Izstrādājuma izcelsme: **Taiwāna**

 Atbilst Padomes Direktīvu prasībām par dalībvalstu likumu piemērošanu, kas attiecas uz : ' mehānismiem' **2006/42/EK (17/05/2006)**

 Spēkā esošajam (-iem) saskaņotajam (-iem) standartam (-iem) : **EN ISO 11148-6:2012**

 Pieteicēja vārds un amats: **Pascal Roussy (R&D vadītājs)**

 Vieta un datums: **Saint-Herblain, 15/03/2015**













 Tehniskais fails pieejams ES. Pascal Roussy, **R&D vadītājs**, CP Technocenter 38, rue Bobby Sands - BP10273 44800 Saint Herblain - Francija

**Originālinstrukcijas**

Copyright 2015, Chicago Pneumatic Tool Co. LLC

Visas tiesības aizsargātas. Satura vai jebkuras tā daļas neatļauta lietošana vai kopēšana ir aizliegta. Īpaši tas attiecas uz tirdzniecības zīmēm, modeļu nosaukumiem, detaļu numuriem un rasējumiem. Lietojiet tikai apstiprinātas detaļas. Jebkuri bojājumi vai disfunkcijas, kas radušies neapstiprinātu detaļu lietošanas rezultātā, neattiecas uz Garantiju vai Produkta drošumatbildību.

**1. Dane techniczne (rys. 2)**

Model	Napęd	Moment obrotowy		Prędkość	Ciężar	Wewn. średnica węża	Wymiary (Dł. x Sz. x Wys.)	Pobór powietrza		Wlot powietrza	Ciśnienie akustyczne $L_{WA}$	Moc akustyczna $L_{WA}$	Wibracje	
		roboczy	maks.					Średni	Przy obciążeniu				ahd	k
		1	2					3	4				5	6
[inch]	[ft.lbs] [Nm]	[ft.lbs] [Nm]	[min <sup>-1</sup> ]	[lb] [kg]	[inch.] [mm]	[inch.] [mm]	[SCFM] [NI/s]	[SCFM] [NI/s]	[inch]	[dB(A)]	[dB(A)]	[m/s <sup>2</sup> ]	[m/s <sup>2</sup> ]	
														

ciśnienie maks.: 6,3 bar (90 psi)

$a_{wa}$ : poziom wibracji, k niepewność:  $L_{WA}$  poziom ciśnienia akustycznego dB(A),  $K_{WA} = K_{WA} =$  niepewność 3 dB.

**Deklaracja emisji hałasu (ISO 15744) i wibracji (ISO 15744)**

Deklarowane wartości uzyskano w trybie testów laboratoryjnych, zgodnych z normami. Nadają się do porównania z wartościami deklarowanymi dla innych narzędzi testowanych zgodnie z tymi samymi normami. Deklarowane wartości nie nadają się do oceny ryzyka. Wartości zmierzone w miejscu pracy mogą być wyższe. Rzeczywiste wartości ekspozycji oraz ryzyko obrażeń, jakich może doznać użytkownik, są unikalne i zależą od sposobu pracy użytkownika, obrabianego elementu i sposobu urządzenia miejsca pracy, a także czasu ekspozycji i warunków fizycznych posiadanych przez użytkownika.

Firma CHICAGO PNEUMATIC TOOLS nie ponosi odpowiedzialności za konsekwencje wykorzystania deklarowanych wartości, zamiast wartości odpowiedzierających rzeczywistą ekspozycję, do oceny indywidualnego ryzyka w miejscu pracy, nad którym firma nie ma kontroli.

W przypadku nieodpowiedniego zarządzania użytkowaniem narzędzia, narzędzie może powodować chorobę wibracyjną. Przewodnik UE dotyczący zarządzania użytkowaniem narzędzi wibrujących znajduje się na stronie: [www.pneurop.eu/uploads/documents/pdf/PN3-02-NV\\_Declaration\\_info\\_sheet\\_0111.pdf](http://www.pneurop.eu/uploads/documents/pdf/PN3-02-NV_Declaration_info_sheet_0111.pdf)

Zalecamy wprowadzenie programu nadzoru zdrowotnego, który wykrywa wcześniej objawy związane z wystawieniem na hałas lub wibracje, aby możliwe było modyfikowanie procedur zarządzania w taki sposób, aby uniknąć dalszego pogorszenia stanu zdrowia.

**2. Typ maszyny**

- Ten produkt służy do montażu i demontażu łączników gwintowych w drenie, metalu i plastiku. Wszelkie inne zastosowanie jest niedozwolone. Wyłączanie do profesjonalnego użytku.
- Uważnie przeczytać informacje dotyczące bezpieczeństwa stosowania produktu!

**3. Rozpoczęcie pracy i obsługa**

- Podłączyć urządzenie zgodnie z rys. 01.
- Wszystkie dodatki przymocować w prawidłowy sposób do narzędzia.
- Aby włączyć opcję przeciwnego kierunku obrotu, ustawić przełącznik (A) w położeniu lewym. Aby włączyć opcję normalnego kierunku obrotu, ustawić przełącznik (A) w położeniu prawym.
- Celem uruchomienia urządzenia wystarczy przekręcić przełącznik (A). Prędkość działania urządzenia zwiększa się wraz ze zwiększeniem nacisku na przełącznik. Zwolnienie wyłącznika powoduje wyłączenie urządzenia.
- Klucz udarowy wyposażony jest w regulator (B) umożliwiający regulację mocy oddawanej. Chcąc uzyskać maksymalną moc, pokrętko regulatora należy przekręcić w prawo, natomiast celem zmniejszenia mocy pokrętko należy przekręcić w lewo.
- Kierunek ustawienia przełącznika (A) można zmienić dopiero po całkowitym zatrzymaniu napędowego trzpienia obrotowego. Zmiana kierunku przed zatrzymaniem trzpienia obrotowego może uszkodzić urządzenie.

**4. Smarowanie**
**Smarowanie silnika**

Używać smarownicy z doprowadzeniem powietrza i oleju SAE #10. Wyregulować do dwóch (2) kropli na minutę. Jeśli nie ma możliwości zastosowania smarownicy z doprowadzeniem powietrza, należy raz dziennie wlewać do wlotu olej przeznaczony do silników pneumatycznych.

Zalecany smar CP Oil PROTECTO-LUBE:

- 4 oz (0.12l) P/N: CA149661
- 20.8 oz (0.591l) P/N: CA000046
- 1gal (3.8l) P/N: P089507

**Smarowanie sprzęgła**

Stosować smar CP Pneu-Lube Synthetic Clutch Grease 8940158455.

**5. Konserwacja**

- **Przestrzegać przepisów krajowych dotyczących bezpieczeństwa przekazywania oraz utylizacji wszystkich elementów.**
- Jeśli urządzenie jest wykorzystywane codziennie, należy co trzy (3) miesiące rozebrać urządzenie i przeprowadzić jego kontrolę. Wymienić uszkodzone lub zużyte części.
- Zawsze upewnić się, że urządzenie jest odłączone od źródła zasilania (sprężone powietrze), aby uniknąć przypadkowego włączenia.
- Części, które szybko się zużywają, są podkreślone na liście części.
- Aby okres przerwy w pracy był jak najkrótszy, zalecamy stosowanie zastępujących zestawów serwisowych.

Zestaw do regulacji: patrz: lista części

**6. Utylizacja**

- Likwidacja narzędzi musi być zgodna z prawodawstwem odpowiedniego kraju.
- Urządzenia uszkodzone, mocno zużyte lub niepoprawnie działające **NĄLEŻY ODSUNĄĆ OD PRACY.**
- **Naprawę narzędzi może przeprowadzać wyłącznie personel techniczny.**

**7. Ue –deklaracja zgodności**

My, firma : **CHICAGO PNEUMATIC Tool Co. 1800 Overview Drive Rock Hill, SC 29730 - USA**

Oświadczamy, że produkt (produkty): **Klucz udarowy**

urządzenie typu (typów) : **CP7711,CP7721**

Numer seryjne: od **00001 do 99999**

Pochodzenie produktu : **Tajwan**

jest (są) zgodne z wymogami Dyrektywy Rady, odpowiadającej ustawodawstwu krajów członkowskich i dotyczącej : „maszyn i urządzeń” **2006/42/UE (17/05/2006)** stosowanych norm, wzajemnie zgodnych : **EN ISO 11148-6:2012**

Nazwisko i stanowisko wydającego deklarację : **Pascal Roussy (R&D manager)**

Miejsce i data: Saint-Herblain, **15/03/2015**



Plik techniczny jest dostępny w: Pascal Roussy R&D manager CP Technocenter 38, rue Bobby Sands - BP10273 44800 Saint Herblain - Francja

**Originalne instrukcje**

Copyright 2015, Chicago Pneumatic Tool Co. LLC

Wszystkie prawa zastrzeżone. Używanie lub kopiowanie całości lub części niniejszego tekstu bez upoważnienia jest zabronione. Dotyczy w szczególności znaków towarowych, określeń modeli, numerów części i rysunków. Należy stosować wyłącznie części autoryzowane przez producenta. Usterki i awarie powstałe w wyniku używania nieautoryzowanych części nie podlegają gwarancji ani odpowiedzialności za produkt.

## 1. Technické údaje (viz. Obr. 2)

Model:	Pohon	Točivý moment		Otáčky	Hmotnost:	Vnitřní průměr hadice Ø	Rozměry D x Š x V	Spotřeba vzduchu		Přívod vzduchu	Akustický tlak L <sub>PA</sub>	Akustický výkon L <sub>WA</sub>	Vibration	
		Pracující	Max					Průměr	Při záloží				ahd	k
	1	2	3	4	5	6	7	8	9	10	11			
	[palec]	[ft.lbs [Nm]	[ft.lbs [Nm]	[min <sup>-1</sup> ]	[lb [kg]	[palec [mm]	[palec [mm]	[SCFM] [NI/s]	[SCFM] [NI/s]	[palec]	[dB(A)]	[dB(A)]	[m/s <sup>2</sup> ]	[m/s <sup>2</sup> ]

max. tlak 6,3 barů (90 psi)

a<sub>wa</sub> úroveň vibrací, k nejasnost : L<sub>pa</sub> úroveň akustického tlaku dB(A), K<sub>pa</sub> = K<sub>wa</sub> = 3 dB nejasnost.

**Prohlášení o emisích hluku (ISO 15744) a vibrací (ISO 28927-2)**

Všechny hodnoty jsou platné k datu vydání této publikace. Nejnovější informace naleznete na webových stránkách [www.cp.com](http://www.cp.com).

Tyto oznamené hodnoty byly získány laboratorními testováními v souladu s uvedenými normami a jsou vhodné pro srovnání s oznaměnými hodnotami jiných testovaných nástrojů podle stejných norem. Tyto oznamené hodnoty nejsou vhodné pro použití při vyhodnocení rizika a hodnoty naměřené na individuálních pracovištích mohou být vyšší. Aktuální hodnoty ohrožení a riziko poškození přetřelé individuálním uživatelem jsou jedinečné a závisí na způsobu, kterým uživatel pracuje, na designu obrubku a pracovní stanice stejně jako na době působení a fyzické zdatnosti uživatele.

My, společnost **CHICAGO PNEUMATIC TOOLS** nemůžeme být odpovědní za důsledky používání oznaměných hodnot namísto hodnot odražených aktuálními působení - při individuálním vyhodnocení rizika při situaci na pracovišti, nad kterým nemáme žádnou kontrolu.

Tento nástroj může při nesprávném používání způsobovat syndrom vibrací ruky/paže. Příručka EU popisující, jak se vypořádat s vibracemi ruky/paže, naleznete na [www.pneurop.eu/uploads/documents/pdf/PN3-02-NV\\_Declaration\\_info\\_sheet\\_0111.pdf](http://www.pneurop.eu/uploads/documents/pdf/PN3-02-NV_Declaration_info_sheet_0111.pdf)

Doporučujeme program zdravotního dohledu umožňující včasné odhalení symptomů, které mohou souviset se působením hluku a vibracím, aby bylo možné změnit řídicí procesy s cílem předcházet budoucím újmám na zdraví.

## 2. Typ stroje

- Tento výrobek je navržen k instalaci a demontáži přichytek se závitem do dřeva, kovu a plastu. Není určen k žádnému jinému účelu. Pouze pro profesionální využití.
- Pečlivě si prosím přečtěte bezpečnostní informace o výrobku!

## 3. Implementace a činnost

- Zapojte zařízení, jak je uvedeno na Obr. 01.
- Připojte příslušenství správně k nástroji.
- Aby se nástroj otáčel zpět, otočte zpětný přepínač (A) doleva. Aby se nástroj otáčel vpřed, otočte zpětný přepínač (A) doprava.
- Přístroj jednoduše spusťte otočením spínače (A). Rychlost přístroje se zvýší zvýšením tlaku na spínač. Uvolněním spínače zpět zastavíte.
- Tento rázový utahovák je vybaven regulátorem (B) pro nastavení výstupního výkonu. Otočením knoflíku regulátoru ve směru hodinových ručiček dosáhnete maximálního výkonu, otočením proti směru hodinových ručiček výkon snížíte.
- Spínačem (A) otočte opačným směrem jen tehdy, až se hnací vřeteno úplně zastaví. Změňte-li směr otáčení dřeva, než se hřídel pohonu zcela zastaví, můžete poškodit přístroj.

## 4. Mazání

### • Mazání motoru

Použijte mazací pistolí s olejem SAE #10 seřízenou na dvě (2) kapky za minutu. Jestliže nelze použít mazací pistolí, přidávejte olej pro pneumatické motory do otvoru jedenkrát denně.

Doporučené mazivo CP Oil PROTECTO-LUBE:

- 4 oz (0.12l) P/N: CA149661
- 20.8 oz (0.591l) P/N: CA000046
- 1gal (3.8l) P/N: P089507

### • Mazání spojky

Použijte syntetický mazací tuk CP Pneu-Lube 8940158455.

## 5. Údržba

### • Dodržujte místní směrnice o ochraně životního prostředí při manipulaci a likvidaci všech komponent

- Demontujte a zkontrolujte nástroj každé tři měsíce, jestliže ho používáte každý den. Poškozené nebo opotřebované díly vyměňte.
- Vždy se ujistěte, že je nástroj odpojen od zdroje energie (stlačeného vzduchu), abyste se vyhnuli náhodnému spuštění.
- Vysoce opotřebitelné díly jsou podřezány v seznamu náhradních dílů.
- Abyste zkrátili dobu nečinnosti na minimum, doporučujeme následující servisní balíčky.

**Balíček pro seřizování:** viz. Seznam náhradních dílů

## 6. Likvidace

- Likvidace tohoto zařízení musí být prováděna podle platné legislativy dané země..
- Všechny poškozené, vysocce opotřebované nebo nesprávně fungující nástroje SE NESMÍ POUŽÍVAT.
- Opravu smí provádět pouze kvalifikovaný opravář.

## 7. Prohlášení o shodě

My : **CHICAGO PNEUMATIC Tool Co. 1800 Overview Drive Rock Hill, SC 29730 - USA**

Prohlašujeme, že výrobek (výrobky): **Maticový klíč na stlačený vzduch**

Typ(y) nástroje: **CP7711,CP7721**

Sériové číslo: **od 00001 do 99999**

Původ výrobku: **Taiwan**

je ve shodě s požadavky směrnice Evropské rady a zákonům členských států vztahujícím se k: ke „Strojnírenství“ **2006/42/EC (17/05/2006)**

je v souladu s aplikovatelnými normami: **EN ISO 11448-6:2012**

Jméno a pozice vydavatele: **Pascal Roussy ( R&D Manager)**

Místo a datum: **Saint-Herblain, 15/03/2015**

Technický soubor je k dispozici v sídle EU. Pascal Roussy R&D manager CP Technocenter 38, rue Bobby Sands - BP10273 44800 Saint Herblain - France

## Původní pokyny

Copyright 2015, Chicago Pneumatic Tool Co. LLC

Všechna práva vyhrazena. Veškeré nepovolené používání nebo kopírování obsahu nebo jeho částí je zakázáno. Platí to zvláště pro obchodní značky, označení modelů, čísla součástek a výkresy. Používejte pouze schválené součástky. Veškerá poškození nebo selhání způsobená použitím neschválených součástek není pokryto zárukou nebo zodpovědností za výrobek.

**1. Technické údaje (viď Obr. 2.)**

Model	Pohon	Krútiaci moment		Rýchlosť	Váha	Priemer vnútornej hadice	Rozmery D x Š x V	Spotreba vzduchu		Prívod vzduchu	Tlak zvuku $L_{pA}$	Silá zvuku $L_{wA}$	Vibrácie	
		Práca	Max					Priemer	Pri záťaži				ahd	k
	1	2	3	4	5	6	7	8	9	10	11			
	[palec]	[ft.lbs] [Nm]	[ft.lbs] [Nm]	[min-1]	[lb] [kg]	[palec.] [mm]	[palec.] [mm]	[SCFM] [NI/s]	[SCFM] [NI/s]	[palec]	[dB(A)]	[dB(A)]	[m/s <sup>2</sup> ]	[m/s <sup>2</sup> ]

maximálny tlak 6,3 barov (90 psi)

$a_{w}$  -Vibračná úroveň, k Neistota ;  $L_{wA}$  Úroveň tlaku zvuku dB(A),  $K_{wA} = K_{wa} = 3$  dB neistota.

**Deklarácia o hluku (ISO 15744) a Vibračné emisie (ISO 28927-2)**

Všetky hodnoty sú súčasne ku dňu vydania tejto brožúry. Kvôli najnovším informáciám, prosíme navštíviť webovú stránku [www.cp.com](http://www.cp.com).

Tieto deklarované hodnoty sa získavajú laboratórnym testovaním podľa nastavených štandardov a sú vhodné na porovnanie s deklarovanými hodnotami iných nástrojov otestovaných podľa rovnakých štandardov. Tieto deklarované hodnoty nie sú adekvátne na použitie v rizikových hodnoteniach a hodnoty namerané pri individuálnej práci a pracovných miestach môžu byť aj vyššie. Aktuálne hodnoty vystaveniu sa riziku poškodenia aplikované individuálnym užívateľom sú jedinečné a závisia na spôsobe, akým užívateľ pracuje na výrobku ako aj na tvare a dizajne pracovného miesta, takže na časovom období vystaveniu sa hluku a fyzickej kondícii užívateľa.

Spoločnosť **CHICAGO PNEUMATIC TOOLS** nie je zodpovedná za následky alebo dôsledky použitím deklarovaných hodnôt, namiesto hodnôt vyplývajúcich zo skutočného vystaveniu sa a pri individuálnom riziku a jeho hodnotení pri situácii pracovného miesta, nad ktorými nemáme žiadnu kontrolu.

Tento nástroj môže spôsobiť vibračný syndróm na ruke a paži, ak sa používa neadekvátne alebo jeho používanie nie je adekvátne riadené. EÚ manuál a príručka na riadenie vibrácií na ruke a paži sa nachádza na [www.pneurop.eu/uploads/documents/pdf/PN3-02-NV\\_Declaration\\_info\\_sheet\\_0111.pdf](http://www.pneurop.eu/uploads/documents/pdf/PN3-02-NV_Declaration_info_sheet_0111.pdf)

Odporúčame program zdravotného dohľadu a dozoru na detekovanie včasných symptómov, ktoré môžu súvisieť s hlukom alebo vystaveniu sa vibráciám tak, aby mohli byť modifikované riadiace procesy a procedúry na predchádzanie budúcim poruchám a poškodeniu.

**2. Typ prístroja**

- Tento výrobok je navrhnutý na inštaláciu a odstraňovanie upevňovadiel so závitom do dreva, kovu a plastu. Nie je dovolené žiadne iné použitie. Len na profesionálne použitie.
- Prosíme prečítajte si tieto bezpečnostné informácie o produkte pozorne!

**3. Implementácia a prevádzka**

- Zapojte zariadenie ako je zobrazené na Obr.01.
- Upevnite poriadne doplnky a príslušenstvo nástrojom.
- Aby ste prevádzkovali zariadenie opačným smerom, rotáciou, otočte obrátený spínač (A) doľava. Aby ste prevádzkovali zariadenie rotáciou smerom dopredu, otočte obrátený spínač (A) doprava.
- Aby ste zariadenie naštartovali, jednoducho otočte spínač (A). Rýchlosť zariadenia môžete zvýšiť dôraznejším pritlačením spínača. Zariadenie vypnete uvoľnením spínača.
- Tento nárazový skrutkovač je vybavený regulátorom (B), ktorý umožňuje reguláciu výstupného výkonu. Regulátor otočte v smere otáčania hodinových ručičiek za účelom dosiahnutia maximálneho výkonu a proti smeru otáčania hodinových ručičiek za účelom zníženia výkonu.
- Spínač (A) otočte späť iba vtedy, keď sa hnací hriadeľ úplne zastaví. Zmena rýchlosti pred koncovým štípkom pohonu zastaví prístroj a to ho môže poškodiť.

**4. Mazanie**
**Mazanie motora**

Použite lubrikátor vzduchovej línie s olejom SAE #10 upraveným na dve (2) kvapky za minútu. Ak sa lubrikátor vzduchovej línie nedá použiť, pridávajte vzduchový motorový olej do prívodu raz denne.

Odporúčané mazivo CP olej PROTECTO-LUBE:

- 4 oz (0.12l) P/N: CA149661
- 20.8 oz (0.591l) P/N: CA000046
- 1gal (3.8l) P/N: P089507

**Mazanie spojky**

Použite syntetické mazadlo spojky CP Pneu-Lube 8940158455.

**5. Údržba**

- Dodržiavajte environmentálne predpisy a nariadenia danej krajiny a miesta pre bezpečné zaobchádzanie a odstraňovanie všetkých súčastí a komponentov.**
  - Rozmontujte a skontrolujte nástroj každé tri 3 mesiace, ak sa nástroj používa každý deň. Vymeňte poškodené alebo opotrebované súčiastky a časti.
  - Vždy sa uistite, že prístroj je odpojený od zdroja el. energie (stlačený vzduch), aby ste sa vyhlí náhodnej prevádzke a spustení.
  - Súčiastky a časti vysoko opotrebovateľné sú podčiarknuté a zdôraznené v zozname súčastí.
  - Aby ste uchovali prestoj prístroja na minimum, odporúčajú sa nasledujúce servisné súpravy:
- Súprava naladenia:** viď zoznam súčastok

**6. Odstraňovanie a likvidácia**

- Odstraňovanie a likvidácia tohto zariadenia musí dodržiavať legislatívu príslušnej krajiny.
- Všetky poškodenia, zle opotrebované a obnosené alebo nesprávne fungujúce zariadenia a spotrebiče MUSIA UKONČIŤ SVOJU PREVÁDZKU.
- Opravy len technickými personálom údržby.**

**7. Deklarácia zhody**

Spoločnosť: **CHICAGO PNEUMATIC Tool Co. 1800 Overview Drive Rock Hill, SC 29730 - USA**

Tu deklaruje a vyhlasuje, že výrobky: **Nárazový kľúč**

Typy prístrojov : **CP7711,CP7721**

Sériové číslo: **Od 00001 do 99999**

Pôvod výroby : **Taiwan**

je v súlade a zhode s požiadavkami Smerníc Rady ohľadom aproximácie členských štátov, čo súvisí s: až „Strojové zariadenia“ **2006/42/EC (17/05/2006)**

aplikovateľné s harmonizovanými štandardmi: **EN ISO 11148-6:2012**

Meno a pozícia vydávateľa: **Pascal Roussy ( VaV manažér)**

Miesto a dátum: **Saint-Herblain, 15/03/2015**



Technické prístroje dostupné z ústredia EÚ. Pascal Roussy **VaV manažér** CP Technocenter 38, rue Bobby Sands - BP10273 44800 Saint Herblain - Francúzsko

**Pôvodné pokyny**

Copyright 2015, Chicago Pneumatic Tool Co. LLC

Všetky práva vyhradené. Akékoľvek nepovolené použitie alebo kopírovanie obsahu alebo jeho časti je zakázané. Toto sa konkrétne týka značiek, tried modelov, čísel súčastok a výkresov. Použitie len autorizované súčiastky. Akékoľvek poškodenie alebo nesprávne fungovanie spôsobené použitím neautorizovaných súčastok nie je kryté zárukou ani zodpovednosťou za produkt.

**1. Tehnični podatki (glej sliko 2.)**

Model	Navor		Hitrost	Teža	Notranji premer cevi	Dimenzija D x Š x V	Poraba zraka		Zračni dovod	Raven zvočnega tlaka L <sub>pa</sub>	Raven hrupa L <sub>wa</sub>	Vibracija		
	delovni	maks.					Povprečna	Pri obremenitvi				ahd	k	
	1	2	3	4	5	6	7	8	9	10	11			
	[palci]	[ft.lbs] [Nm]	[ft.lbs] [Nm]	[min-1]	[lb] [kg]	[palci] [mm]	[palci] [mm]	[SCFM] [NI/s]	[SCFM] [NI/s]	[inch]	[dB(A)]	[dB(A)]	[m/s <sup>2</sup> ]	[m/s <sup>2</sup> ]

Največji tlak je 6,3 barov (90 psi)

a<sub>wa</sub> - vrednost vibracij, k merilna negotovost ; L<sub>wa</sub> raven zvočnega tlaka dB(A), K<sub>pa</sub> = K<sub>wa</sub> = 3 dB merilna negotovost.

**Deklaracija o hrupu (ISO 15744) in vibracijah (ISO 28927-2)**

Vse vrednosti veljajo kot tekoče od datuma te izdaje. Za najnovejše informacije obiščite stran [www.cp.com](http://www.cp.com).

Te navedene vrednosti so bile pridobljene z laboratorijskim testiranjem v skladu z navedenimi standardi in so primerne za primerjavo z drugimi deklariranimi vrednostmi drugih testiranih orodij v skladu s temi standardi. Te vrednosti niso primerne za uporabo pri oceni tveganja. Vrednosti, izmerjene v posameznih delovnih prostorih, so lahko višje od navedenih vrednosti. Dejanske vrednosti izpostavljenosti in nevarnost za poškodbe, ki jih izkusijo posamezni uporabniki, so edinstvene in odvisne od načina dela posameznika, obdelovanca in zasnovne delovne postaje, pa tudi od trajanja izpostavljenosti in telesnega stanja uporabnika.

MI, CHICAGO PNEUMATIC TOOLS, ne odgovarjamo za posledice uporabe navedenih vrednosti namesto vrednosti, ki odražajo dejansko izpostavljenost, v individualni oceni tveganja na delovnem mestu, na katero ne moremo vplivati.

To orodje lahko ob neprimerni uporabi povzroči vibracijsko bolezen in dlaneh in rokah. Vodič EU za obvladovanje vibracij v dlaneh in rokah najdete na [www.pneurop.eu/uploads/documents/pdf/PN3-02-NV\\_Declaration\\_info\\_sheet\\_0111.pdf](http://www.pneurop.eu/uploads/documents/pdf/PN3-02-NV_Declaration_info_sheet_0111.pdf)

Priporočamo program zdravstvenega nadzora za zgodnje odkrivanje simptomov, povezanih z izpostavljenostjo vibracijam, da se lahko z ustreznimi organizacijskimi ukrepi preprečijo nadaljnje poškodbe.

**2. Vrsta stroja**

- Ta izdelek je oblikovan za nameščanje in odstranjevanje pritrdilnih navojnih nastavkov za les, kovino in plastiko. Uporaba v druge namene ni dovoljena. Samo za profesionalno uporabo.
- Pozorno preberite varnostna navodila!

**3. Uporaba in delovanje**

- Priključite napravo, kot je prikazano na sliki 01.
- Dodatke pravilno pritrdite na orodje.
- Za obratovanje v obratni smeri, stikalo (A) obrnite v levo. Za obratovanje v smeri naprej, stikalo (A) obrnite v desno.
- Napravo zaženete tako, da obrnete stikalo (A). Hitrost delovanja naprave se poveča s povečanjem pritiska na stikalo. Za zaustavitev sprostite stikalo.
- Ta udarni vijačnik je opremljen z regulatorjem (B), ki omogoča nastavljanje izhodne moči. Gumb regulatorja obrnite v smeri urinega kazalca za največjo moč in v nasprotni smeri urinega kazalca, da moč zmanjšate.
- Stikalo (A) obrnite v drugo smer le, ko se pogonsko vreteno popolnoma ustavi. Spreminjanje hitrosti preden se pogonsko vreteno ustavi lahko poškoduje napravo.

**4. Mazanje**
**Mazanje motorja**

Uporabite mazivo za zračne napeljave z oljem SAE #10, nastavljeno na dve (2) kapljici na minuto. Če maziva za zračne napeljave ne morete uporabiti, v odprtino enkrat na dan dodajte olje za zračne motorje.

Priporočeno mazivo je olje CP PROTECTO-LUBE:

- 4 oz (0.12l) P/N: CA149661
- 20.8 oz (0.591l) P/N: CA000046
- 1gal (3.8l) P/N: P089507

**Mazanje sklopke**

Uporabite sintetično mast za sklopke CP Pneu-Lube 8940158455.

**5. Vzdrževanje**

- Za varno ravnanje in odstranjevanje vseh komponent upoštevajte lokalne okoljske predpise svoje države.
- Orodje razstavite in ga preglejte vsake tri (3) mesece, če orodje uporabljate vsak dan. Zamenjajte poškodovane ali obrabljene dele.
- Vedno se prepričajte, da naprava ni priključena na vir napajanja (stisnjen zrak), s čimer boste preprečili nenameren vklop.
- Delci z večjo obrabo so na seznamu nadomestnih delov podčrtani.
- Da bi čas nedelovanja kar najbolj zmanjšali, priporočamo spodaj našete servisne komplete:

**Komplet za nastavljanje:** Glej seznam nadomestnih delov

**6. Odstranjevanje**

- Opremo je treba odstraniti v skladu z zakonodajo, veljavno v državi uporabe.
- Vse poškodovane, močno izrabljene in nepravilno delujoče naprave je TREBA IZVZETI IZ UPORABE.
- Popravila sme izvajati le tehnično vzdrževalno osebje.**

**7. IZJAVA ES O SKLADNOSTI**

Mi: CHICAGO PNEUMATIC Tool Co. 1800 Overview Drive Rock Hill, SC 29730 - USA

Izjavljamo, da je izdelek (oziroma izdelki): **Udarni vijačnik**

vrsta stroja (oziroma vrste): **CP7711, CP7721**

Serijska številka: **Od 00001 do 99999**

Izvor izdelka: **Tajvan**

v skladu z zahtevami direktiv Sveta Evrope o približevanju zakonodaje držav članic glede : "strojev" **2006/42/EC (17/05/2006)**

veljavnih harmoniziranih standardov: **EN ISO 11148-6:2012**

Ime in funkcija izdajatelja: **Pascal Roussy ( R&D Manager)**

Kraj in datum: Saint-Herblain, **15/03/2015**



Tehnična kartoteka je na voljo. Pascal Roussy R&D Manager CP Technocenter 38, rue Bobby Sands - BP10273 44800 Saint Herblain - Francija

**Originalna navodila**

Copyright 2015, Chicago Pneumatic Tool Co. LLC

Vse pravice pridržane. Vsaka nepooblaščenca uporaba ali kopiranje vsebine ali dela vsebine sta prepovedani. To se še posebno nanaša na tovarniške zaščitne znamke, nazive modelov, številke delov in risbe. Uporabljajte samo odobrene nadomestne dele. Vsaka poškodba ali motnje v delovanju, ki so rezultat uporabe neodobrenih nadomestnih delov, niso krite z Garancijo ali Odgovornostjo za izdelke.

## 1. Techniniai duomenys (žr. 2 pav.)

Modelis	Varomoji jėga		Sąšukos momentas		Greitis	Svoris	Vis-dinis žarnos skersmuo Dia	Matmen IxPxA	Oro sąnaudos		Oro ėmiklis	Garso slėgis L <sub>PA</sub>	Garso jėga L <sub>WA</sub>	Vibracija	
	Darbinis	Maks.							Vidutinės	Su apkrova				ahd	k
	1	2	3	4	5	6	7	8	9	10	11				
	[coliais]	[svarais   pėdai] [Nm]	[svarais   pėdai] [Nm]	[min-1]	[svarais] [kg]	[coliais] [mm]	[coliais] [mm]	[SCFM] [NI/s]	[SCFM] [NI/s]	[coliais]	[dB(A)]	[dB(A)]	[m/s <sup>2</sup> ]	[m/s <sup>2</sup> ]	

maksimalus slėgis 6.3 baro (90 psi)

$a_{wv}$  vibracijos lygis, k paklaida ;  $L_{WA}$  garso slėgio lygis dB(A),  $K_{WA} = K_{WA} = 3$  dB paklaida.

**Deklaruojamas garso lygis** (pagal ISO 15744) **irt vibracijos emisija** (pagal ISO 28927-2).

Visos pateiktos vertės galioja leidinio išleidimo metu. Naujausios informacijos ieškokite internete adresu [www.cp.com](http://www.cp.com).

Šios deklaruotos vertės buvo gautos laboratorinio testavimo metu pagal nustatytus standartus ir nėra tinkamos naudoti šio įrankio keliamai rizikai vertinti ar kitiems įrankiams vertinti pagal tuos pačius standartus. Vertės išmatuotos asmeninėse darbo vietose gali būti didesnės nei deklaruotos vertės, todėl rizikos vertinimui netinka. Tikrosios keliamos rizikos vertės ir atskiro naudotojo patiriamas rizikos faktorius yra unikalūs ir priklauso nuo atliekamo darbo pobūdžio bei darbo vietos konstrukcijos, nuo to, kaip ir kiek laiko naudotojas dirba, o taip pat nuo fizinės naudotojo būklės.

„CHICAGO PNEUMATIC TOOLS“ neatsako už pasekmes, jei deklaruotos vertės naudojamos vietoj tikrajai keliamą riziką atitinkančių verčių vertinant faktinėje darbinėje situacijoje, kurios mes nevaldomė.

Netinkamai naudojamas įrankis gali sukelti plaštakos ir rankos vibracijos sindromą. Vibravimą rankai perduodančių įrankių ES sąvadą galite rasti internete [www.pneuro.eu/uploads/documents/pdf/PN3-02-NV\\_Declaration\\_info\\_sheet\\_0111.pdf](http://www.pneuro.eu/uploads/documents/pdf/PN3-02-NV_Declaration_info_sheet_0111.pdf)

Mes siūlome sveikatos priežiūros programą, skirtą ankstyviems galimai su patriama vibracija ar triukšmu susijusiems simptomams nustatyti ir programą, patariančią kaip organizuoti darbus, kad būtų išvengta neigiamo poveikio ir pakenkimo.

## 2. Įrankio tipas

- Šis įrankis yra skirtas srieguotiems tvirtinimo varžtams į medį, metalą ar plastiką įsukti ir išsukti. Draudžiama įrankį naudoti kietokiems tikslams. Tik profesionaliam naudojimui.
- Prašome atidžiai perskaityti informaciją apie saugų darbą su šiuo įrankiu!

## 3. Įrankio paruošimas darbui ir naudojimas

- Įrenginį prijunkite taip, kaip pavaizduota 01 pav.
- Tinkamai pritvirtinkite prie įrankio reikalingus priedus.
- Norėdami jungti atbulinio sukimosi eiga, atbulinės eigos jungiklį (A) pasukite kairėn. Norėdami jungti priekinio sukimosi eiga, atbulinės eigos jungiklį (A) pasukite dešinėn.
- Norėdami jungti įrankį, pasukite jungiklį (A). Kuo stipriau spauskite jungiklį, tuo greičiau įrankis sukis.
- Šis smūginis suktyvas turi reguliatorių (B), kuriuo galima reguliuoti darbinį galingumą. Reguliatoriaus rankenėlę sukančią pagal laikrodžio rodyklę galingumas didinamas iki maksimalaus, o sukančią prieš laikrodžio rodyklę – mažinamas iki minimalaus.
- Norėdami pakeisti sukimosi kryptį jungiklį (A) slumkite tik tada, kai darbinis velenas visiškai nustoja sukis. Keičiant greitį darbiniam velenui besisukančiam, įrankį galima sugadinti.

## 4. Tėpimas

### • Variklio tėpimas

Tėpimui naudokite pneumatiniams įrankiams skirtą SAE #10 alyvą ir tepiklį, sureguliuotą tėpti 2 lašų per minutę greičiu. Jei pneumatinio tepiklio naudoti negalite, variklio alyvos vieną kartą per dieną įlašinkite į tėpimo angą. Rekomenduojame naudoti CP Oil PROTECTO-LUBE lubrikantą:

- 4 oz (0.12l) P/N: CA149661
- 20.8 oz (0.591l) P/N: CA000046
- 1gal (3.8l) P/N: P089507

### • Veržiklio movos tėpimas

Tėpimui naudokite pneumatiniams įrankiams skirtą sintetinę CP Pneum-Lube 8940158455 alyvą.

## 5. Techninė priežiūra

- Pneumatinius komponentus naudokite iš šalinikite laikydami vietinių aplinkos apsaugos įstatymų bei norminių aktų reikalavimų.
- Jei prietaisas naudojamas kasdien, kas 3 mėnesius jį išardykite ir patikrinkite. Nusidėvėjęs ir pažeistas detales pakeiskite.
- Visada atjunkite mechanizmą nuo elektros tiekimo tinklo bei suspausto oro tiekimo linijos, taip išvengsite netikėto jo įsijungimo.
- Atsarginių dalių sąrašė greitai susidėvinčios dalys yra **pabrūkotos**.
- Kad įrankio techninės priežiūros laikas būtų kuo trumpesnis, rekomenduojame turėti tokius techninės priežiūros įrankius: **Reguliuavimo įrankių komplektą**; žr. detalų sąrašą.

## 6. Netinkamų naudoti įrankių šalinimas

- Naudojimui netinkami įrankiai turi būti šalinami laikantis naudotojo šalies įstatymuose numatytų reikalavimų.
- DRAUDŽIAMA DIRBTI SU sugadintais, susidėvėjusiais ar blogai veikiančiais prietaisais.
- Remonto darbus atlikti gali tik techninės priežiūros specialistai.

## 7. Eb atitikties deklaracija

Mes : CHICAGO PNEUMATIC Tool Co. 1800 Overview Drive Rock Hill, SC 29730 - JAV

Pareiškiamo, kad gaminy(-iai) : [spaudžiamas veržliaraktis]

mašinos tipas(-ai): CP7711, CP7721

Serijos numeris: Nuo 00001 iki 99999

Produkto kilmė : **Taivanas**

atitinka Europos Tarybos Direktyvų reikalavimus dėl valstybių narių įstatymų, susijusių : su „mašinomis“ 2006/42/EB (17/05/2006)

taikomi harmonizuoti standartai: EN ISO 11448-6:2012

Išdavusio asmens pavardė ir pareigos: **Pascal Roussy (MTP vadovas)**

Vietai ir data: Saint-Herblain, 15/03/2015

Techninius duomenis galite. **MTP vadovas** Pascal Roussy, CP Technocenter 38, rue Bobby Sands - BP10273 44800 Saint Herblain - Prancūzija

## Originali instrukcija

Copyright 2015, Chicago Pneumatic Tool Co. LLC

Visos teisės saugomos. Bet koks neteisėtas turinio ar jo dalių naudojimas arba kopijavimas yra draudžiamas. Tai taikoma prekės ženklams, modelių tipams, dalių numeriams ir piešinims. Naudokite tik teisinias dalis. Bet kokia žala ar trūkis sukelta naudojant neleistinas dalis, nepa dengiama pagal garantiją ar atsakomybę už gaminį.



1. 技術データ(図2参照)

モデル	トルク		速度	重量	ホース内径	寸法 L x W x H	空気消費		空気入口	音圧 L <sub>PA</sub>	音響出力 L <sub>WA</sub>	振動		
	作業時	最大					平均	負荷				ahd	k	
	1	2	3	4	5	6	7	8	9	10	11			
	[インチ]	[ft.lbs] [Nm]	[ft.lbs] [Nm]	[min-1]	[lb] [kg]	[インチ] [mm]	[インチ] [mm]	[SCFM] [NI/s]	[SCFM] [NI/s]	[インチ]	[dB(A)]	[dB(A)]	[m/s <sup>2</sup> ]	[m/s <sup>2</sup> ]

最大圧力 6.3 bar (90 psi)

a<sub>ahd</sub>: 振動レベル, k ばらつき, L<sub>WA</sub>: 音圧レベル dB(A), K<sub>WA</sub> = K<sub>WA</sub> = ばらつき 3 dB。

**騒音 (ISO 15744) と振動 (ISO 28927-2) に関する適合宣言**

値はすべて本書発行日現在のもので、最新情報については、www.cp.com をご覧ください。

これらの宣言値は、実験室的検査により、所定の規格に準じて得られたもので、同規格に準じて検査された他のツールの宣言値との比較に適しています。これら宣言値は、リスク評価には適さず、個々の作業場所で測定された値はより大きな可能性があります。個々のユーザーの実際の暴露時間や傷害のリスクはそのユーザーに固有のものであり、作業方法、作業対象、作業場所の設計、およびユーザーの暴露時間、物理的条件に左右されます。

CHICAGO PNEUMATIC TOOLS は、管理の及ばない作業環境における個々のリスク評価で、実際の暴露を反映する値ではなく、宣言値を使用した結果については責任を負いません。

このツールは、適切な管理がなされない場合、振動障害(頸肩腕症候群)の原因になることがあります。振動障害の管理に関する EU の指針については、www.pneurop.eu/uploads/documents/pdf/PN3-02-NV\_Declaration\_info\_sheet\_0111.pdf をご覧ください。

障害防止に役立つように管理手続きを改善するため、健康調査プログラムを通して、騒音や振動に関係すると思われる兆候を早期に発見することをおすすめします。

2. マシンの種類

- 本製品は、木製、金属製、プラスチック製のねじ込みファスナーを取り付け・取り外すように設計されています。他の用途に使用することはできません。業務・作業専用です。
- 製品の安全に関する注意事項をよくお読みください。

3. 適用と操作

- 図01に示すようにツールを接続します。
- 付属品をツールに正しく固定します。
- 逆回転で操作するには、リバーススイッチ (A) を左に回します。順回転で操作するには、リバーススイッチ (A) を右に回します。
- ツールを起動するにはスイッチ (A) を回します。ツールの速度はスイッチの圧力上げることによります。スイッチを解除して停止させます。
- このインパクトレンチはレギュレータ (B) により出力を調整できます。レギュレータのノブを時計回りに回すと出力は最大になり、反時計回りに回すと出力が下がります。
- スイッチ (A) は、ドライブスピンドルが完全に停止してから反転してください。ドライブスピンドルが停止する前に速度を変更すると、ツールが破損することがあります。

4. 潤滑

モータの潤滑

エアラインブリークと SAE #10 オイルを使用します。1分当たり 2 滴に調整します。エアラインブリークを使用できない場合は、エアモータオイルをインレットに1日1回追加します。  
推奨使用油の CP PROTECTO-LUBE:  
- 4 oz (0.12) P/N: CA149661  
- 20.8 oz (0.591) P/N: CA000046  
- 1gal (3.8) P/N: P089507

クラッチの潤滑

CP Pneu-Lube 合成クラッチグリース8940158455を使用します。

5. メンテナンス

すべてのコンポーネントについて、取り扱いと廃棄の安全に関する国の環境規制を順守してください。

- ツールを毎日使用する場合、3か月ごとに分解して検査します。破損や磨耗のあるパーツは交換します。
- 不意の動作を避けるため、ツールをエネルギーソース(圧縮空気)から遮断していることを常に確認してください。
- 磨耗しやすいパーツは、パーツリストにアンダーラインを引いて示しています。
- ダウンタイムを最小にするため、次のサービスキットをおすすめします。

チューンアップキット: パーツリスト参照

6. 廃棄

- 本器の廃棄は、国の法律に従って行う必要があります。
- 破損、激しい磨耗、不具合等のあるツールは決して操作しないでください。
- 修理はメンテナンス専門スタッフが行ってください。

7. 適合宣言書

当社: CHICAGO PNEUMATIC Tool Co. 1800 Overview Drive Rock Hill, SC 29730 - USA

本製品を宣言: インパクトレンチ

機種: CP7711, CP7721

シリアル番号: 00001 - 99999

製造元: 台湾

本製品は、“機械”指令 2006/42/EC (17/05/2006) に関する各国の法律の擦り合わせについての理事会指令の要件に準拠していることを宣言します。

適合規格: EN ISO 11148-6:2012

発行者名称、所属: Pascal Roussy (R&D マネージャー)

所在地、日付: サン・テルブラン、15/03/2015



技術ファイルは EU 本部から入手可能。Pascal Roussy (R&D マネージャー) CP Technocenter 38, rue Bobby Sands - BP10273 44800 Saint Herblain - France

原文取扱説明書

Copyright 2015, Chicago Pneumatic Tool Co. LLC

無断転載・複写を禁じます。ここにある内容または部分を、許可無く使用しない複写することは、一切禁じられています。これは特に、商標、機種、部品番号、図面に対してはります。認定部品のみをお使い下さい。認定されていない部品を使ったために起きた損傷や故障は、“保証”ないし“製造物責任”の適用を受けません。



**1. Технически данни (Фиг. 2)**

Модел	Въртящ момент		Скорост	Тегло	Въртешен диаметър на маркуча.	Размери L x W x H	Консумация на въздух		Вход на въздуха	Акустично налягане L <sub>ра</sub>	Сила на шума L <sub>ва</sub>	Вибрации		
	Работно	Макс.					Средно	При товар				ahd	k	
	1	2	3	4	5	6	7	8	9	10	11			
	[инч.]	[ft.lbs] [Nm]	[ft.lbs] [Nm]	[мин.-1]	[lb] [кг]	[инч.] [мм]	[инч.] [мм]	[SCFM] [NI/s]	[SCFM] [NI/s]	[инч.]	[dB(A)]	[dB(A)]	[m/c²]	[m/c²]

макс. налягане 6,3 bar (90 psi)

 $a_{wh}$ : Ниво на вибрации, k Неуставеност; L<sub>ра</sub> Ниво на акустичното налягане dB(A), K<sub>ва</sub> = K<sub>ва</sub> = 3 dB Неуставеност.

**Декларации за емисиите на шум (ISO 15744) и вибрации (ISO 28927-2)**

Всички данни са актуални към датата на публикуване на настоящото. За най-последните данни моля посетете: www.cp.com.

- Декларираните стойности са получени при testeване от типа на лабораторното и в съответствие с посочените стандарти и са подходящи за сравняване на с декларираните резултати на други инструменти в съответствие със същите стандарти. В същото време тези декларирани резултати не са достатъчни и подходящи за оценка на риска, тъй като стойностите замерени на индивидуалните работни места могат да бъдат по-високи. Фактическите стойности на излагане на вредни емисии и рисковете от вредни настъпители от това са индивидуални за всеки потребител, те са уникални и зависят от начина, по който той работи, обработвания детайл и устройството на работното място, както и от продължителността на излагане на вредните въздействия и физическото състояние на работника с инструмента. Ние, **CHICAGO PNEUMATIC TOOLS**, не можем да бъдем държани отговорни за последните от използването на обявените стойности, вместо използването на стойности, които отразяват действителното излагане, при индивидуално оценяване на риска в ситуация на работното място, над което ние нямаме контрол. Този инструмент може да причини вибрационен синдром на дланта/ръката, ако употребата му бъде неправилно управлявана. Упътване за справяне с отравянето на вибрациите върху ръката - дланта можете да намерите на: [www.pneupor.eu/uploads/documents/pdf/PN3-02-NV\\_Declaration\\_info\\_sheet\\_0111.pdf](http://www.pneupor.eu/uploads/documents/pdf/PN3-02-NV_Declaration_info_sheet_0111.pdf) Ние препоръчваме въвеждането на програма за контрол и наблюдение на здравето, която да открива ранните симптоми, които могат да бъдат свързани с излагането на въздействието на шум и вибрации, за да бъдат променени процедурите на работа и управление с оглед избягване на бъдещо инвалидизиране.

**2. Тип на машината**

- Този продукт е предназначен за монтаж и демонтаж на нарезни крепежни елементи в дърво, метал и пластмаса. Не се разрешава никаква друга употреба. Само за професионална употреба.
- Моля внимателно прочетете инструкциите за безопасност за продукта!

**3. Употреба и работа с инструмента**

- Свържете уреда, както е показано на Фиг.01.
- Монтирайте приспособленията към инструмента правилно.
- За да работите с обратно въртене, завъртете ключа за обръщане на въртенето (A) наляво. За да работите с въртене напред, завъртете ключа за промяна на въртенето (A) надясно.
- За да стартирате машината, просто завъртете ключа (A). Скоростта на въртене на инструмента се увеличава с увеличаване на натиска прилаган върху основния ключ. Освободете ключа, за да спрете.
- Този ударен гайковерт е оборудван с регулатор (B), който позволява настройка на изходната мощност. Завъртете регулатора по посока на часовниковата стрелка за максимална мощност, а обратно на часовниковата стрелка, за да намалите мощността.
- Обрънете ключа (A), само когато движещата ос спре напълно. Смяната на скоростта преди спирането на задвижващия вал може да причини повреда на машината.

**4. Смазване на мотора**
**Смазване на мотора**

Използвайте смазване чрез въздушна линия с масло SAE #10, настроена на две (2) капки в минута. Ако не може да се използва смазване чрез въздушната линия, слагайте моторно масло във входа веднъж дневно.

Препоръчва се смазването със смазка CP Oil PROTECTO-LUBE:

- 4 oz (0.121) P/N: CA149661
- 20.8 oz (0.591) P/N: CA000046
- 1gal (3.8l) P/N: P089507

**Смазване на съединителя**

Използвайте Синтетична пневматична грес за съединители (CP Pneu-Lube Synthetic Clutch Grease) 8940158455.

**5. Поддръжка**

- Изпълнявайте местните и национални разпоредби за опазване на околната среда при извършването на всички компоненти
- Разглобявайте и инспектирайте инструмента на всеки 3 месеца, ако го използвате ежедневно. Подменяйте повредените или износени части.
- Винаги преди да започнете се уверявайте, че машината е изключена от захранващия източник (на състен въздух), за да предотвратите неволно задействане на машината.
- Частите податливи на висока степен на износване са подчертани в списъка на резервните части.
- За да се сведе сервизното/неработно време до минимум, препоръчваме следните комплекти за обслужване:  
**Комплект за настройка (тунинг):** виж списъка с резервните части

**6. Извършване**

- Извършването на този инструмент трябва да се извърши в съответствие с правилата и законите на съответната страна.
- Всички повреди, силно износени и неправилно функциониращи инструменти ТРЯБВА ДА БЪДАТ ИЗВЕЖДАНИ ИЗ ВЪН ЕКСПЛОАТАЦИЯ.
- Ремонтът трябва да се извършва само от персонала по техническа поддръжка.

**7. ДЕКЛАРАЦИЯ ЗА СЪОТВЕТСТВИЕ**

Ние: CHICAGO PNEUMATIC Tool Co. 1800 Overview Drive Rock Hill, SC 29730 - USA

Заявяваме, че продукт(ите): Пневматичен гайковерт

Тип(ове) машини : CP7711, CP7721

Серийен номер: От 00001 до 99999

Произход на продукта : Тайван

е в съответствие с изискванията на Директивите на Съвета във връзка с хармонизиране на законите на страните-членки относно: „Машини“ 2006/42/EC (17/05/2006)

Приложим хармонизиран стандарт(и) : EN ISO 11148-6:2012

Име и длъжност на издаващия : Pascal Roussy ( R&amp;D мениджър)

Място и дата : Saint-Herblain, 15/03/2015



Техническата документация. Pascal Roussy R&amp;D мениджър CP Technocenter 38, rue Bobby Sands - BP10273 44800 Saint Herblain - Франция

**Оригинални инструкции**  
 Copyright 2015, Chicago Pneumatic Tool Co. LLC

Всички права запазени. Всяка неоторизирана употреба или копиране на съдържанието или част от него са забранени. Това се отнася особено до търговски марки, наименования на модели, номера на части или скици. Използвайте само лицензирани части. Всяка повреда или неизправност, причинена от употреба на нелицензирани части не се покрива от Гаранцията.



## 1. Tehnički podaci (vidi sl. 2)

Model	Moment		Brzina	Masa	Unutarnji promjer crijeva	Dimenzije D x Š x V	Potrošnja zraka		Ulaz za zrak	Zvuk Tlak L <sub>PA</sub>	Zvuk-Snaga L <sub>WA</sub>	Vibracije		
	Radni	Maks.					Prosječna	Pri opterećenju				ahd	k	
	1	2	3	4	5	6	7	8	9	10	11			
	[inča]	[ft.lbs] [Nm]	[ft.lbs] [Nm]	[min <sup>-1</sup> ]	[lb] [kg]	[inča] [mm]	[inča] [mm]	[SCFM] [Nl/s]	[SCFM] [Nl/s]	[inča]	[dB(A)]	[dB(A)]	[m/s <sup>2</sup> ]	[m/s <sup>2</sup> ]

maks. tlak 6,3 bar (90 psi)

a<sub>gd</sub>: Razina vibracija, k Nesigurnost; L<sub>PA</sub>: Razina buke dB(A), K<sub>PA</sub> = K<sub>WA</sub> = 3 dB Nesigurnost.

Izjava o emisiji buke (ISO 15744) i vibracija (ISO 28927-2)

Sve vrijednosti vrijede na dan objave ove publikacije. Najnovije informacija potražite na www.cp.com.

Ove deklarirane vrijednosti dobivene su laboratorijskim ispitivanjem sukladno navedenim normama i adekvatne su za usporedbu s deklariranim vrijednostima drugih alata koji su ispitani u sukladnosti s istim normama. Ove deklarirane vrijednosti nisu prikladne za procjene rizika i vrijednosti izmjerene na pojedinim radnim mjestima mogu biti više. Stvarne vrijednosti izlaganja i opasnosti od povreda za svakog korisnika ponaosob jedinstvene su i ovise o načinu rada korisnika, radnom komadi i izvedbi radnog mjesta, te o vremenu izlaganja i fizičkom stanju korisnika.

Mi, CHICAGO PNEUMATIC TOOLS, ne možemo snositi odgovornost za posljedice zbog korištenja deklariranih vrijednosti umjesto vrijednosti koje odražavaju stvarnu izloženost, za pojedinačnu procjenu rizika na radnom mjestu nad kojim nemamo kontrolu.

Ovaj alat može izazvati vibracijski sindrom ako se koristi na nepropisan način. EU vodič koji propisuje vibracije ruke-šake može se naći na www.pneurop.eu/uploads/documents/pdf/PN3-02-NV\_Declaration\_info\_sheet\_0111.pdf

Preporučujemo program kontrole zdravlja kako biste rano prepoznali simptome koji mogu biti povezani s izloženosti buci ili vibracijama, tako da se postupci korištenja mogu promijeniti kako bi se spriječila buduća oštećenja.

## 2. Tip stroja

- Ovaj proizvod je namijenjen za ugradnju i uklanjanje vijaka u drvu, metalu i plastici. Nije dozvoljena druga upotreba. Samo za profesionalnu upotrebu.
- Molimo pažljivo pročitajte sigurnosne informacije proizvoda!

## 3. Implementacija i rukovanje

- Uređaj priključite kao što je prikazano na sl. 01.
- Opremu pravilno pričvrstite na alat.
- Za korištenje rotacije unatrag, prekidač za promjenu smjera (A) zakrenite ulijevo. Za korištenje rotacije naprijed, prekidač za promjenu smjera (A) zakrenite udesno.
- Za pokretanje stroja, jednostavno okrenite prekidač (A). Brzina stroja se povećava povećanjem pritiska na prekidaču. Za zaustavljanje otpustite prekidač.
- Ovaj udarni ključ je opremljen regulatorom (B) za omogućavanje podešavanja izlazne snage. Regulator zakrenite u smjeru kazaljki na satu za maksimalnu snagu, a u suprotnom smjeru za smanjenje snage.
- Prekidač (A) pomaknite u suprotnom smjeru tek kada se pogonska osovinica u potpunosti zaustavi. Promjena brzine prije zaustavljanja pogonskog vratila može dovesti do oštećenja stroja.

## 4. Podmazivanje

## • Podmazivanje motora

Koristite sredstvo za podmazivanje zračnog voda s SAE #10 uljem, podešeno na dvije (2) kapi u minuti. Ako ne može se koristiti sredstvo za podmazivanje zračnog voda, jednom dnevno u ulaz dodajte ulje za zračni motor.

Preporučeno mazivo CP ulje PROTECTO-LUBE:

- 4 oz (0.12l) P/N: CA149661
- 20.8 oz (0.591l) P/N: CA000046
- 1gal (3.8l) P/N: P089507

## • Podmazivanje spojke

Koristite CP Pneu-Lube sintetičku mast za spojku 8940158455.

## 5. Održavanje

- Poštujte lokalne propise o zaštiti okoliša za sigurno rukovanje i odlaganje svih komponenti
  - Alat rastavite i pregledajte svaka tri (3) mjeseca ako se koristi svaki dan. Zamijenite oštećene ili istrošene dijelove.
  - Uvijek se pobrinite da stroj odvojite od izvora napajanja pogonskom energijom (komprimirani zrak) kako biste izbjegli slučajno pokretanje.
  - Dijelovi koji se brzo troše podcrtni su na listi dijelova.
  - Kako biste neravno vrijeme sveli na minimum, preporučuju se sljedeći servisni kompleti:
- Komplet za podešavanje:** vidi listu dijelova

## 6. Zbrinjavanje

- Zbrinjavanje ove opreme mora biti u skladu sa zakonskim propisima vaše države.
- Svi oštećeni, jako istrošeni ili uređaji koji ne rade ispravno MORAJU SE ODMAH PRESTATI KORISTITI.
- Popravke smije izvršavati samo tehničko osoblje za održavanje.

## 7. Izjava o sukladnosti

Mi: CHICAGO PNEUMATIC Tool Co. 1800 Overview Drive Rock Hill, SC 29730 - USA

Izjavljujemo da je(su) proizvod(i): Pneumatski ključ

Tip(ovi) stroja: CP7711, CP7721

Serijski broj: od 00001 do 99999

Podrijetlo proizvoda: Tajvan

sukladan(ni) zahtjevima Direktiva Vijeća EU za usklađenje zakona zemalja članica koji se odnose na: „Direktivu o strojevima“ 2006/42/EC (17/05/2006)

primjenjive harmonizirane standarde: EN ISO 11148-6:2012

Naziv i sjedište izdavača: Pascal Roussy (R&amp;D Manager)

Mjesto i datum: Saint-Herblain, 15/03/2015

Tehnička arhiva dostupna je u: Pascal Roussy R&amp;D Manager CP Technocenter 38, rue Bobby Sands - BP10273 44800 Saint Herblain - Francuska

## Izvorne upute

Copyright 2015, Chicago Pneumatic Tool Co. LLC

Sva prava zadržana. Svaka neovlaštena uporaba ili kopiranje sadržaja ili njegovog dijela je zabranjena. To se naročito odnosi na zaštitne znakove, oznake modela, brojeve dijelova i crteže. Koristite samo odobrene dijelove. Svaka šteta ili neispravnost koja je nastala uslijed uporabe neodobrenih dijelova ne pokriva se ovim Jamstvom ili odgovornošću za proizvod.

**1. Date tehnice (a se vedea Fig.2.)**

Model	Cuplu de strângere		Viteză	Greutate	Diametru furtun interior	Dimensiuni L x L x H	Consum Aer		Concentrator aer	Presiune Acustică L <sub>PA</sub>	Putere Acustică L <sub>WA</sub>	Vibrații	
	În funcțiune	Max.					Valoare medie	La sarcină				ahd	k
	1	2	3	4	5	6	7	8	9	10	11		
	[ft.lbs]	[ft.lbs]	[min <sup>-1</sup> ]	[lb]	[tol]	[tol]	[SCFM]	[SCFM]	[inch]	[dB(A)]	[dB(A)]	[m/s <sup>2</sup> ]	[m/s <sup>2</sup> ]
	[Nm]	[Nm]		[kg]	[mm]	[mm]	[Nl/s]	[Nl/s]					

presiune max. 6.3 bar (90 psi)

 $a_{w}$ : Nivel de vibrație, Relativitate k ; Nivel presiune acustică dB(A) L<sub>PA</sub>; K<sub>WA</sub> = Relativitate 3 dB.

**Declarație de emiterie de vibrație (ISO 28927-2) și zgomot (ISO 15744)**

 Toate valorile sunt actuale ca cele din data acestei publicații. Pentru cele mai noi informații, vă rugăm să accesați pagina [www.cp.com](http://www.cp.com).

Aceste valori declarate au fost obținute în cadrul unor testări de tip laborator, în conformitate cu standardele declarate și se pot compara cu valorile declarate ale altor unelte testate conform aceluiași standard. Aceste valori declarate nu sunt adecvate pentru utilizarea în evaluări de risc și valorile măsurate în locurile de muncă individuale pot fi mai mari. Valorile reale de expunere și riscul de vătămare experimentat de utilizatorul individual sunt unice și depind de modul de lucru al utilizatorului, de piesa de prelucrat și de planul stației de lucru, precum și de timpul de expunere și de condiția fizică a utilizatorului.

 Noi, **UNELTE PNEUMATICE CHICAGO**, nu putem fi trași la răspundere pentru consecințele utilizării valorilor declarate, în loc de valorile care reflectă expunerea reală, într-o evaluare de risc individuală dintr-un mediu de lucru în care nu deținem nici un control.

 Această unealtă poate provoca sindromul vibrație mână-braț, dacă nu se utilizează adecvat. Puteți găsi un ghid UE pentru a ține sub control vibrația mână-braț la adresa [www.pneurop.eu/uploads/documents/pdf/PN3-02-NV\\_Declaration\\_info\\_sheet\\_0111.pdf](http://www.pneurop.eu/uploads/documents/pdf/PN3-02-NV_Declaration_info_sheet_0111.pdf)

Vă recomandăm un program de supraveghere a sănătății pentru a detecta din timp simptomele care pot avea legătură cu expunerea la vibrații sau zgomot, astfel încât procedurile de exploatare să fie modificate pentru a ajuta la prevenirea unei viitoare afecțiuni.

**2. Tip Aparat**

- Acest produs este creat pentru introduce și a scoate elementele de fixare filetate din lemn, metal și plastic. Nu este permisă altă utilizare. Doar pentru utilizare profesională.
- Vă rugăm să citiți cu atenție informațiile de siguranță ale produsului!

**3. Implementare și Utilizare**

- Conectați dispozitivul așa cum este prezentat în Fig.01.
- Fixați accesoriile la unealtă în mod corespunzător.
- Pentru a utiliza rotația înapoi, rotiți butonul de inversare (A) la stânga. Pentru a utiliza rotația înainte, rotiți butonul de inversare (A) la dreapta.
- Pentru a porni mașina, rotiți pur și simplu comutatorul (A). Viteza mașinii se mărește când apăsați mai puternic pe comutator. Pentru oprire, eliberați comutatorul.
- Această mașină de înșurubat cu impact este echipată cu un regulator (B) care permite reglarea puterii de ieșire. Rotiți butonul regulatorului în sensul acelor de ceasornic pentru putere maximă și în sensul invers acelor de ceasornic pentru a reduce puterea.
- Inversați comutatorul (A) doar când axul de antrenare s-a oprit complet. Schimbarea vitezei înainte ca axul de acționare să se oprească poate avaria aparatul.

**4. Lubrifiere**
**• Lubrifierea Motorului**

Utilizați un lubrifiant cu ulei de tip SAE #10, reglat la două (2) picături pe minut. Dacă nu se poate utiliza un lubrifiant, adăugați ulei de motor în orificiu o dată pe zi. Lubrifiantul recomandat este: CP Oil PROTECTO-LUBE.

- 4 oz (0.12l) P/N: CA149661
- 20.8 oz (0.591l) P/N: CA000046
- 1gal (3.8l) P/N: P089507

**• Lubrifierea Cuplei**

Utilizați Lubrifiant Sintetic CP Pneu-Lube 8940158455.

**5. Întreținere**

- **Respectați reglementările de protecție a mediului ale țării dumneavoastră pentru utilizarea sigură și eliminarea tuturor componentelor**
- Demontați și inspectați unealta la fiecare trei luni, în cazul în care aceasta este utilizată zilnic. Înlocuiți piesele defecte sau uzate.
- Asigurați-vă întotdeauna că aparatul este deconectat de la sursa de curent (aer comprimat) pentru a se evita funcționarea accidentală.
- Piesele de uzură avansată sunt subliniate în lista de piese.
- Pentru a reduce la minim întreruperile de activitate, se recomandă utilizarea următoarelor truse de reparații:

**Trusă de reglare de performanță optimă:** a se vedea lista de piese

**6. Eliminarea**

- Aruncarea acestui echipament trebuie să urmărească legislația în vigoare din țara respectivă.
- Toate dispozitivele avariate, uzate avansat sau care funcționează necorespunzător TREBUIE SCOASE DIN FUNCȚIUNE.
- **Reparațiile se realizează doar de către personalul tehnic specializat de mentenanță.**

**7. Declarație de conformitate**

 Noi: **Unelte PNEUMATICE CHICAGO 1800 Overview Drive Rock Hill, SC 29730 - USA**

 Declaram că produsele: **Cheie Pneumatică**

 Mașini de Tip: **CP7711, CP7721**

 Număr de Serie: **De la 00001 la 99999**

 Originea produsului: **Taiwan**

 sunt în conformitate cu cerințele Directivelor consiliului în ce privește aproximarea legislației din Statele Membre relativ la: - „Mașini Industriale” **2006/42/EC (17/05/2006)**

 standardele armonizate aplicabile: **EN ISO 11148-6:2012**

 NUMELE și FUNCȚIA emitentului: **Pascal Roussy (R&D Manager)**

 Loc și Dată: **Saint-Herblain, 15/03/2015**

 Fișierul tehnic disponibil de la: **Pascal Roussy R&D Manager CP Technocenter 38, rue Bobby Sands - BP10273 44800 Saint Herblain - France**
**Instrucțiuni originale**
**Copyright 2015, Chicago Pneumatic Tool Co. LLC**

Toate drepturile rezervate. Utilizarea sau copierea neautorizată a conținutului în totalitate sau în parte este interzisă. Aceasta se referă în special la mărcile înregistrate, denumirile modelelor, etichetele pieselor componente și desene. Utilizați numai piese autorizate. Daunele sau funcționarea defectuoasă în urma utilizării de piese neautorizate nu se supune Garanției sau Răspunderii pe Produs.

**1. Teknik Bilgiler (Bkz. Şekil 2)**

Model	Tork		Hız	Ağırlık	İç Hortum Ø-Çapı	Boyutlar U x G x Y	Hava tüketimi		Hava girişi	Ses Basıncı L <sub>PA</sub>	Ses gücü L <sub>WA</sub>	Titreşim		
	Çalışma	Maks					Ortalama	Yükte				ahd	k	
	1	2	3	4	5	6	7	8	9	10	11			
	[inç]	[ft.lbs] [Nm]	[ft.lbs] [Nm]	[dak-1]	[lb] [kg]	[inç] [mm]	[inç] [mm]	[SCFM] [NI/sn]	[SCFM] [NI/sn]	[inç]	[dB(A)]	[dB(A)]	[m/s <sup>2</sup> ]	[m/s <sup>2</sup> ]

maksimum basınç 6,3 bar (90 psi)

$a_{pA}$ : Titreşim düzeyi,  $k$  Belirsizlik ;  $L_{PA}$  Ses basıncı düzeyi dB(A),  $K_{PA} = K_{WA} = 3$  dB Belirsizlik.

**Gürültü (ISO 15744) ve titreşim emisyonu (ISO 28927-2) beyanı**

Bu değerler bu yayının tarihinde geçerlidir. En son bilgiler için lütfen [www.cp.com](http://www.cp.com) adresini ziyaret ediniz.

Bildirilen bu değerler adı geçen standartlara uygun olarak laboratuvar tipi testlerden elde edilen değerlerdir ve aynı standartlara göre test edilmiş diğer aletler için bildirilmiş değerler ile karşılaştırılmaya uygundur. Bildirilen bu değerler risk değerlendirilmesinde kullanılan için uygun değildir ve tek tek çalışma yerlerinde ölçülen değerler daha yüksek olabilir. Gerçek maruz kalma değerleri ve bireysel kullanıcı tarafından tecrübe edilen zarar görme riski benzersizdir ve kullanıcının çalışma şekli, yapılacak iş ve işin yapılacağı yerin yapısının yanı sıra maruz kalma süresi ile kullanıcının fiziksel durumuna bağlıdır.

**CHICAGO PNEUMATIC TOOLS** olarak, biz kontrolümüzde olmayan bir işyeri durumundaki özel risk değerlendirmesinde gerçek maruz kalmayı yansıtan değerler yerine bildirilen değerlerin kullanılmasının sorumlularından sorumlu tutulmayız.

Bu alet uygun biçimde kullanılmadığında eller ve kollarda titreşimden kaynaklanan sorunlara neden olabilir. El ve kol titremesi ile ilgili bir AB kılavuzuna [www.pneurop.eu/uploads/documents/pdf/PN3-02-NV\\_Declaration\\_info\\_sheet\\_0111.pdf](http://www.pneurop.eu/uploads/documents/pdf/PN3-02-NV_Declaration_info_sheet_0111.pdf) adresinden erişilebilir.

Ses veya gürültü nedeniyle oluşabilecek hastalık belirtilerinin erken teşhisi için bir sağlık taraması programının uygulanması önerilir.

**2. Makine Türü:**

- Bu ürün, ahşap, metal ve plastik dişli bağlantıları kurma ve kaldırma için tasarlanmıştır. Hiçbir başka amaçla kullanımına izin verilmez. Sadece profesyonel kullanım içindir.
- Lütfen ürün güvenlik bilgilerini dikkatlice okuyunuz!

**3. Uygulama ve İşletim**

- Cihazı Şek. 01'de gösterilen şekilde bağlayınız.
- Aksesuarları alete doğru şekilde takınız.
- Geri dönmeyi çalıştırmak için, geri anahtarını (A) sola çeviriniz. İleri dönmeyi çalıştırmak için, geri anahtarını (A) sağa çeviriniz.
- Makineyi başlatmak için sadece anahtarı (A) açın. Makinenin hızı, anahtar üzerindeki baskı arttıkça artar. Durdurmak için anahtarı serbest bırakınız.
- Bu darbeli anahtar, çıkış gücü ayarına olanak sağlamak için bir regülatör (B) ile donatılmıştır. Regülatör düğmesini maksimum güç için saat yönünde, gücü azaltmak için saat yönünün tersine çeviriniz.
- Anahtarı (A) sadece tahrik mili tam olarak durduğunda tersine çeviriniz. Tahrik mili durmadan hız ayarını değiştirmek alete hasar verebilir.

**4. Yağlama**
**• Motorun Yağlanması**

Dakikada iki (2) damla düşecek şekilde ayarlanmış SAE #10 yağı ile bir hava hattı yağlayıcı kullanınız. Bir hava hattı yağlayıcı kullanılamazsa, günde bir kez girişine hava motoru yağı ekleyiniz.

CP Oil PROTECTO-LUBE yağ tavsiye edilir:

- 4 oz (0.12l) P/N: CA149661
- 20.8 oz (0.591l) P/N: CA000046
- 1gal (3.8l) P/N: P089507

**• Kavramanın Yağlanması**

CP Pneu-Lube Sentetik Kavrama Gresli 8940158455 kullanınız.

**5. Bakım**

- Tüm bileşenlerin güvenli kullanılması ve atılması için ülkenin yerel çevre düzenlemelerini izleyiniz.**
- Alet her gün kullanıldığında, takildirde, aleti her üç 3 ayda bir söküp kontrol ediniz. Hasarlı veya yıpranmış parçaları değiştiriniz.
- Makinenin yanlışlıkla çalışmasını önlemek için, her zaman enerji kaynağı (basınçlı hava) bağlantısının kesik olduğundan emin olunuz.
- Yüksek derecede aşınan parçaların parça listesinde altı çizilmiştir.
- Kesinti süresini minimumda tutmak için, aşağıdaki servis kiti tavsiye edilir:

**Ayar Kiti:** parça listesine bakınız

**6. Atma**

- Bu alet, ilgili ülke kurallarına uygun şekilde atılmalıdır.
- Tüm hasarlı, aşınmış ve hatalı çalışan cihazlar İŞLETİMDEN KALDIRILMALIDIRLAR.
- Onarım yalnızca teknik bakım personeli tarafından yapılmalıdır.**

**7. Uygunluk beyanı**

Biz: **CHICAGO PNEUMATIC Tool Co. 1800 Overview Drive Rock Hill, SC 29730 - ABD**

Aşağıda belirtilen ürünün (ürünlerin): **Darbeli Anahtar**

Makina türü (türleri): **CP7711,CP7721**

Seri Numarası: **00001 – 99999** arasında

Ürünün kökeni: **Tayvan**

şağıdakiler ile ilgili Üye Ülkelerin kanun benzerliklerinde ilgili konuşme yönetmelikleri gereksinimleri ile uygunluğunu beyan ederiz : „Makina Aksami“ 2006/42/EC (17/05/2006)

uygulanabilir uyumlaştırılmış standart(lar): **EN ISO 11448-6:2012**

Beyan eden kişinin adı ve unvanı: **Pascal Roussy (Ar-Ge Müdürü)**

Yer ve Tarih: **Saint-Herblain, 15/03/2015**



Teknik dosya AT genel. Pascal Roussy **Ar-Ge Müdürü** CP Technocenter 38, rue Bobby Sands - BP10273 44800 Saint Herblain - Fransa

**Özgün Talimatlar**

Copyright 2015, Chicago Pneumatic Tool Co. LLC

Her hakkı saklıdır. İçerğinin ya da bunların bir kısmının izinsiz kullanımını veya yayılmasını yasaktır. Bu özellikle ticari markalar, model isimleri, parça numaraları ve çizimler için geçerlidir. Yalnızca izin verilen parçaları kullanın. İzin verilenler dışındaki parçaların kullanımı sonucu oluşan hasar ya da arıza Garanti ya da Ürün Sorumluluğu kapsamında değildir.

1. 기술 데이터(그림 2 참조)

모델	토크		속도	무게	내부 호스 직경	치수 L x W x H	공기 소모량		공기 주 입구	음압 L <sub>PA</sub>	음 출력 L <sub>WA</sub>	진동		
	작업	최대					평균	부하시				ahd	k	
	1	2	3	4	5	6	7	8	9	10	11			
	[인치]	[ft.lbs] [Nm]	[ft.lbs] [Nm]	[min-1]	[lb] [kg]	[인치] [mm]	[인치] [mm]	[SCFM] [NI/s]	[SCFM] [NI/s]	[인치]	[dB(A)]	[dB(A)]	[m/s²]	[m/s²]

최대 압력 6.3 바(90 psi)

a<sub>ahd</sub>: 진동 레벨, k 불확실성; L<sub>WA</sub> 음압 레벨 dB(A), K<sub>PA</sub> = K<sub>WA</sub> = 3 dB 불확실성.

소음(ISO 15744) 및 진동(ISO 28927-2) 배출 선언

모든 수치는 발행 날짜를 기준으로 합니다. 최신 정보는 [www.cp.com](http://www.cp.com)에서 확인할 수 있습니다.

이러한 값들은 명시된 표준 사항에 따라 실험실에서 수행된 검사를 통해 산출되었으며 동일한 표준 사항에 따라 검사된 기타 공구의 명시된 값과 비교하는 데 적합합니다. 이러한 명시된 값들은 위험 평가 시 사용하는 데 부적합하며 개별 작업 현장에서 측정된 값은 이 값보다 더 높을 수 있습니다. 개별 사용자가 경험할 수 있는 피해 위험과 실제 값은 고유하므로 사용자의 물리적 조건, 노출 시간 및 사용자의 작업 방식에 따라 다를 수 있습니다.

**CHICAGO PNEUMATIC TOOLS**는 당시의 통계 수준을 벗어나는 작업 환경에서 개별적인 위험 평가 시 실제 노출 정도를 반영하는 값이 아닌 상기 값을 사용함으로써 발생하는 결과에 대해 어떠한 책임도 지지 않습니다.

이 공구를 사용상 적절한 관리가 이루어지지 않으면 수전증을 유발할 수 있습니다. [www.pneurop.eu/uploads/documents/pdf/PN3-02-NV\\_Declaration\\_info\\_sheet\\_0111.pdf](http://www.pneurop.eu/uploads/documents/pdf/PN3-02-NV_Declaration_info_sheet_0111.pdf)에서 수전진동 중후군 예방에 대한 EU 가이드를 다운로드할 수 있습니다.

당사는 소음 또는 진동 노출로 인한 중상 조기에 발견해 부상의 위험을 사전에 방지하도록 관리 절차를 수정할 수 있는 안전 감시 프로그램을 운용할 것을 권장합니다.

2. 장치 유형

- 이 제품은 목재, 금속 및 플라스틱에 나사를 끼우거나 제거하기 위한 용도로 설계되었습니다. 다른 용도로 사용하지 마십시오. 전문가만 사용하십시오.
- 제품 안전 정보를 주의하여 읽어 주십시오!

3. 사용법

- 그림 01과 같이 장치를 연결합니다.
- 액세서리를 공구에 올바르게 장착합니다.
- 역회전으로 작동하려면 역회전 스위치(A)를 왼쪽으로 돌리십시오. 정회전으로 작동하려면 역회전 스위치(A)를 오른쪽으로 돌립니다.
- 공구를 시작하려면 스위치(A)를 돌립니다. 스위치의 압력을 올리면 공기 속도가 증가합니다. 공기 조작을 중지하려면 스위치를 놓습니다.
- 이 임팩트 렌치에는 출력을 조절할 수 있는 조절기 (B)가 장착되어 있습니다. 조절기 노브를 시계 방향으로 돌리면 출력이 최대가 되고 시계 반대 방향으로 돌리면 출력이 줄어듭니다.
- 드라이브 스피들이 완전히 중지될 때에만 스위치(A)를 반대로 돌리십시오. 드라이브 스피들이 멈추기 전에 속도를 변경하면 장치가 손상될 수 있습니다.

4. 윤활

• 모터 윤활

1분당 두 (2) 방울이 떨어지도록 조정되어 있는 에어 라인 윤활 장치(SAE #10 오일)를 사용하십시오. 에어 라인 윤활 장치를 사용할 수 없는 경우에는 하루에 한 번 에어 모터 오일을 주입구에 바르십시오.

권장 윤활유 CP 오일 프로텍토-루브(PROTECTO-LUBE):

- 4 oz (0.12l) P/N: CA149661
- 20.8 oz (0.591l) P/N: CA000046
- 1gal (3.8l) P/N: P089507

• 플리치 윤활

CP Pneu-Lube Synthetic Clutch Grease 8940158455를 사용하십시오.

5. 유지보수

• 모든 부품의 안전한 취급 및 폐기를 위해 해당 지역의 환경 관련 규정을 준수하십시오

- 공구를 매일 사용하는 경우에는 3개월마다 공구를 분해해 점검하십시오. 손상 또는 마모된 부품은 교체하십시오.
- 장치가 갑자기 작동하지 않도록 항상 에너지 공급원(압축 공기)과 장치를 분리해 두십시오.
- 마모가 심한 부품이 부품 목록에 표시되어 있습니다.
- 다운타임을 최소화하려면 다음과 같은 서비스 키트를 사용하는 것이 좋습니다:

툴업 키트: 부품 목록 참조

6. 폐기

- 본 제품을 폐기할 때는 해당 국가의 규정을 따라야 합니다.
- 손상되거나, 심하게 마모되거나, 정상적으로 작동하지 않는 모든 장치는 사용을 중단해야 합니다.
- 제품 수리는 전문 기술자만이 수행할 수 있습니다.

7. 적합성 선언

Mfr: CHICAGO PNEUMATIC Tool Co. 1800 Overview Drive Rock Hill, SC 29730 - USA

다음 제품(들)이: 충격 렌치

기계 유형(들): CP7711, CP7721

일련 번호: 00001 - 99999

원산지: 대만

다음과 관련된 회원 국가들의 법령의 일치에 관한 위원회 명령들의 요구조건에 적합함을 선언합니다: "기계" 2006/42/EC (17/05/2006)

해당 조화된 표준(들): EN ISO 11148-6:2012

발급자의 명칭 및 위치: Pascal Roussy (R & D 관리자)

장소 및 날짜: Saint-Herblain, 15/03/2015



EU 본사에서 기술 자료를 구할 수 있습니다. Pascal Roussy R & D 관리자 CP Technocenter 38, rue Bobby Sands - BP10273 44800 Saint Herblain - France

원래 사용방법

Copyright 2015, Chicago Pneumatic Tool Co. LLC



본사 판권 소유. 본 내용이 그 일부에 대한 일체의 무단 사용과 복사는 금지됩니다. 이는 특히 상표, 모델명, 부품 번호 및 도면에 적용됩니다. 승인된 부품만을 사용하십시오. 비승인 부품의 사용으로 인한 일체의 손상이나 오작동은 보증 혹은 제품 책임에 의해 커버되지 않습니다.



# DO NOT DISCARD - GIVE TO USER

<b>ES</b>	Español (Spanish)
	 <b>ADVERTENCIA</b>
	Antes de utilizar la herramienta o intervenir sobre ella, asegúrense de que la información que figura a continuación, así como las instrucciones que aparecen en la guía de seguridad (Código artículo: 6159948710) han sido leídas, entendidas y respetadas.

<b>FR</b>	Français (French)
	 <b>ATTENTION</b>
	Avant toute utilisation ou intervention sur l'outil, veuillez à ce que les informations suivantes ainsi que les instructions fournies dans le guide de sécurité (Code article : 6159948710) aient été lues, comprises et respectées.

<b>IT</b>	Italiano (Italian)
	 <b>ATTENZIONE</b>
	Prima di qualsiasi utilizzazione o intervento sull'attrezzo, verificate che le informazioni che seguono e le istruzioni contenute nella guida di sicurezza (Codice articolo: 6159948710) siano state lette, comprese e rispettate.

<b>SV</b>	Svenska (Swedish)
	 <b>VARNING</b>
	Läs noga igenom dessa säkerhetsinstruktioner liksom anvisningarna i säkerhetsguiden (Artikelkod: 6159948710) innan du börjar använda verktyget.

<b>DE</b>	Deutsch (German)
	 <b>VORSICHT</b>
	Werkzeuge erst benutzen, wenn die nachstehenden Hinweise und die Regeln des Sicherheitsleitfadens (Artikel-Nr. 6159948710) gelesen und verstanden wurden.



<b>PT</b>	Português (Portuguese)
	 <b>AVISO</b>
	Antes de utilizar ou intervir na ferramenta, leia atentamente e respeite as informações seguintes assim como as instruções fornecidas no manual de segurança (Código artigo: 6159948710).

<b>NO</b>	Norsk (Norwegian)
	 <b>ADVARSEL</b>
	Før enhver bruk eller reparasjon av verktøyet skal de følgende instruksjonene og forskriftene i sikkerhetsheftet (artikkelnummer: 6159948710) leses nøye.

<b>NL</b>	Nederlands (Dutch)
	 <b>WAARSCHUWING</b>
	Voor gebruik of demontage van het gereedschap altijd eerst zekerstellen dat de navolgende informatie evenals de geleverde veiligheidsinstructies (Code artikel: 6159948710) gelezen, begrepen en in acht genomen zijn.

<b>DA</b>	Dansk (Danish)
	 <b>ADVARSEL</b>
	Læs omhyggeligt, forstå og overhold disse instruktioner samt sikkerhedsforskrifterne (Varenummer: 6159948710), inden værktøjet tages i brug eller repareres.

<b>FI</b>	Suomi (Finnish)
	 <b>VAROITUS</b>
	Lue huolellisesti seuraavat ohjeet samoin kuin turvallisuusohjeet (Tuotekoodi: 6159948710) ennen työkalun käyttöönottoa.

<b>RU</b>	Русский (Russian)
	 <b>ПРЕДУПРЕЖДЕНИЕ</b>
	До использования или вмешательства на инструменте необходимо прочитать, усвоить и соблюдать нижеследующую информацию, а также указания, приведенные в пособии по технике безопасности (Артикул товара : 6159948710).

<b>ZH</b>	中文 (Chinese)
	 <b>警告</b>
	为降低被伤害的风险，在使用或维修工具之前，请阅读并理解以下信息及单独提供的安全说明(项目号:6159948710)。

<b>EL</b>	ελληνικά (Greek)
	 <b>ΠΡΟΕΙΔΟΠΟΙΗΣΗ</b>
	Πριν από οποιαδήποτε χρήση ή επέμβαση στο εργαλείο, διαβάστε προσεκτικά, κατανοήστε και τηρήστε τις παρακάτω πληροφορίες, καθώς και τις οδηγίες που περιλαμβάνονται στο εγχειρίδιο ασφαλείας (Κωδικός προϊόντος: 6159948710).

# DO NOT DISCARD - GIVE TO USER

<b>HU</b>	magyar (Hungarian) <b>⚠ FIGYELEM</b>
	A szerszám használatá vagy bármilyen más beavatkozás előtt a felhasználónak el kell olvasnia, meg kell értenie és a használat vagy beavatkozás során be kell tartania a következőket, valamint a biztonsági útmutatóban (cikkszám: 6159948710) szereplő utasításokat.

<b>LV</b>	latviešu (Latvian) <b>⚠ BĪDINĀJUMS</b>
	Lai mazinātu bīstamību, pirms apkopes instrumenta lietošanas jāizlasa un jāizprot turpmākā informācija, kā arī atsevišķi dotie drošības tehnikas noteikumi (preces numurs: 6159948710).

<b>PL</b>	polски (Polish) <b>⚠ OSTRZEŻENIE</b>
	Przed podjęciem użytkowania przyrządu czy jakichkolwiek działań z nim związanych – należy upewnić się, że instrukcje dostarczone razem z podręcznikiem d/s bezpieczeństwa (Kod urządzenia: 6159948710) zostały przeczytane, zrozumiane i będą przestrzegane.

<b>CS</b>	čeština (Czech) <b>⚠ VAROVÁNÍ</b>
	Aby nedošlo ke zranění, seznámte se před použitím či údržbou nástroje s následujícími informacemi a zvláště dodávanými bezpečnostními pokyny (kat.č. 6159948710).

<b>SK</b>	slovenčina (Slovak) <b>⚠ VAROVANIE</b>
	Aby sa znížilo riziko poranenia, prečítajte si nasledujúce informácie, ako aj osobitne priložené bezpečnostné opatrenia (položka číslo 6159948710) a snažte sa im porozumieť.

<b>SL</b>	slovenščina (Slovenian) <b>⚠ OPOZORILO</b>
	Zaradi morebitnih poškodb, pred uporabo ali servisiranjem orodja, preberite in upoštevajte naslednje informacije, kakor tudi posebje priložena varnostna navodila (postavka št.: 6159948710).

<b>LT</b>	lietuvių (Lithuanian) <b>⚠ ĮSPĖJIMAS</b>
	Siekiant sumažinti sužeidimo pavojų, prieš naudodami arba taisydami įrankį perskaitykite ir įsidėmėkite toliau išdėstytą informaciją, o taip pat ir atskirai pateiktas saugos instrukcijas (dalis numeris: 6159948710).

<b>JA</b>	日本語 (Japanese) <b>⚠ 警告</b>
	負傷のリスクを減らすため、ツールのご使用またはサービス(点検・手入れ)の前に、下記の情報と別添の安全のための指示(品番6159948710)をお読みになり、理解しておいていただくようお願いいたします。

<b>BG</b>	български (Bulgarian) <b>⚠ ПРЕДУПРЕЖДЕНИЕ</b>
	За да се избегне риска от наранявания, преди да пристъпите към работа с инструмента или към сервизното му обслужване, прочетете и разберете следната информация, както и отделно дадените инструкции за безопасност (Артикул №: 6159948710).

<b>HR</b>	Hrvatski (Croatian) <b>⚠ UPOZORENJE</b>
	Da bi se smanjio rizik od ozljede, prije upotrebe ili servisiranja alata, pročitajte i shvatite sljedeće informacije kao i odvojeno pružene sigurnosne upute (Broj stavke: 6159948710).

<b>RO</b>	limba (Romanian) <b>⚠ AVERTIZARE</b>
	În vederea reducerii riscului de accidentare, înainte de a folosi sau repara unealta, vă rugăm să citiți și să analizați următoarele informații, precum și instrucțiunile de siguranță suplimentare furnizate (Numărul produsului: 6159948710).

<b>TR</b>	Türkçe (Turkish) <b>⚠ UYARI</b>
	Yaralanma riskini azaltmak için, aracı kullanmadan ya da araca bakım yapmadan önce, aşağıdaki bilgilerin yanı sıra, ayrıca sağlanan güvenlik talimatlarını okuyun ve anlayın (Ürün numarası: 6159948710).

<b>KO</b>	한국어 (Korean) <b>⚠ 경고</b>
	부상 위험을 줄이기 위해 공구를 사용하거나 수리하기 전에 별도로 제공된 안전 지침 (항목 번호: 6159948710)과 다음 정보를 읽고 숙지해 주십시오.



**[www.cp.com](http://www.cp.com)**