



**FALL PROTECTION
PROTECCIÓN CONTRA CAÍDAS**

USER INSTRUCTIONS

INSTRUCCIONES PARA EL USUARIO

SELF-RETRACTING LIFELINE

CUERDA SALVAVIDAS AUTO-RETRÁCTIL

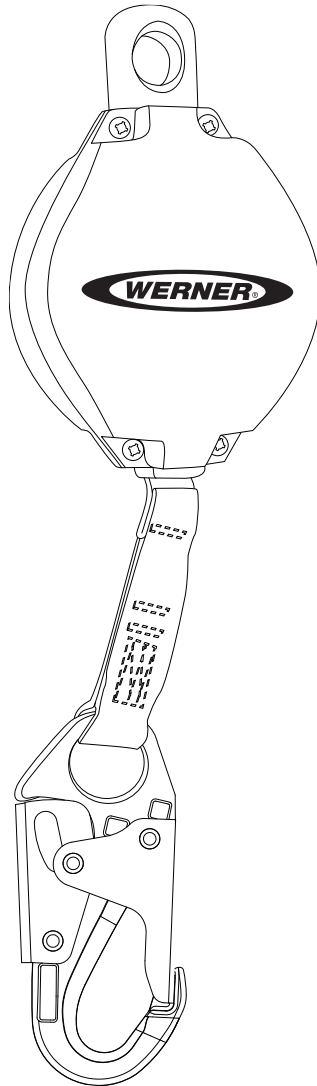

(See appendices for applicable models)
(Vea los anexos para conocer los modelos aplicables)

Werner Fall Protection
93 Werner Rd.
Greenville, PA 16125

724-588-2000
888-523-3371 toll free/ llamada gratuita
888-456-8458 fax



⚠ WARNING!

*Compliant fall protection equipment must only be used as it was designed. Users **MUST** read and follow all user instructions provided with the product. Before using a fall arrest system, users must be trained in the safe use of the system, as required by OSHA 29 CFR 1910.66 and 1926.503, or local safety regulations. **Misuse or failure to heed these warnings and instructions may result in injury or even death.***

WORK SAFE! WORK SMART!

SELF-RETRACTING LIFELINES

USER INSTRUCTIONS

Contents

I. BEFORE USING SELF-RETRACTING LIFELINE.....	4
a. Inspect	4
b. Compatibility	6
c. Clearance.....	6
d. Rescue Plan	7
e. Training	7
II. SELF-RETRACTING LIFELINES INSTALLATION AND USE.....	7
a. Choose Adequate Anchorage	7
1. Verify Strength.....	7
2. Only One Worker	7
b. Lifeline Slack	7
c. Uncontrolled Rewind	7
d. Spring Tension	7
e. Maintenance	8
f. Repair Service.....	8
g. Connecting Single Leg Models	8
1. Connect SRL to Anchorage	8
2. Connect SRL to Harness	8
h. Connecting Twin leg Models.....	8
1. Connect SRL to Harness.....	8
2. Connect SRL to Anchorage and Use.....	9
III. USE WARNINGS, RESTRICTIONS AND CAUTIONS	9
a. Anchorages	9
b. Fall Distance	9
c. Swing Fall Hazard	10
d. Rated Capacity.....	11
e. Environmental Hazards	11
f. Components/Subsystems.....	11
IV. LABELS/IDENTIFICATION/INSPECTION RECORDS	11
V. EQUIPMENT RECORDS	12
VI. INSPECTION RECORDS	12



⚠ Warning:

This product is one part of a personal fall arrest system. It must be used in conjunction with other components to form a complete and functional system. The user must understand the function and follow the manufacturer's instructions for of each of component. The user must be provided these instructions to read and follow. Consult the competent person who will supervise the work if any questions arise about any part of the instructions. The employer must provide training in the proper use, inspection, and maintenance of all components in the fall arrest system, and these instructions can be used as part of that training. This equipment must be used ONLY in accordance with these instructions, local ordinances and codes, applicable OSHA regulations, ANSI standards, and the employer's safety plan.

This Self-Retracting Lifeline (SRL) is designed to provide a variable length energy absorbing connection from an approved anchorage to the dorsal (back) D-ring of an approved fall protection harness. Use of an SRL is appropriate for doing work that requires movement, especially when changing levels.

IF YOU HAVE ANY QUESTIONS ABOUT THE PROPER USE OF THE EQUIPMENT, SEE YOUR SUPERVISOR, USER INSTRUCTIONS, OR CONTACT WERNER CO. FOR MORE INFORMATION.

I. Before Using the Self-Retracting Lifeline

Before using this equipment the user must take certain steps to ensure that it is in suitable condition and safe for use. Users must read and understand these instructions. It is the employer's obligation to ensure that all users have been trained in safe work procedures as well as in the use and limitations of fall protection equipment. All users must comply with all applicable OSHA and local or regional regulations concerning fall protection equipment and its use.

a. Inspect

This equipment must be inspected thoroughly, before each use by the user, and periodically by a competent person who is not the user. ANSI Z359.14 recommends the following inspection schedule:

SELF-RETRACTING LIFELINES

USER INSTRUCTIONS

Type Of Use	Application Examples	Conditions Of Use	Inspection Frequency Competent Person
Infrequent to Light	Rescue and confined space, factory maintenance	Good storage conditions, indoor or infrequent outdoor use, room temperature, clean environments	Annually
Moderate to Heavy	Transportation, residential construction, utilities, warehouse	Fair storage conditions, indoor and extended outdoor use, all temperatures, clean or dusty environments	Semi-annually to annually
Sever to Continuous	Commercial construction, oil and gas, mining	Harsh storage conditions, prolonged or continuous outdoor use, all temperatures, dirty environments	Quarterly to semi-annually

Verify the condition of each component. If any damage or abnormalities are found, the equipment must be removed from service. No modifications to the equipment are permitted. Verify that all components are present, intact, undamaged and functioning correctly.

1. Inspect the housing for any dents, cracks, loose fasteners, or any other condition that could affect the safe use and operation of the unit.
2. Open and close the snap hook several times to ensure the mechanisms are working smoothly, correctly, and the snap hook's gate closes completely.
3. Put on gloves for protection and pull the cable, rope or web completely from the SRL while sliding it through the gloved hand. Carefully examine every inch as it retracts, looking for cuts, abrasions, chemical damage, corrosion, kinks, or any other damage that could weaken it. Check the ferrules for cracking, corrosion, or any indication of movement. If any damage is found, the device must be immediately removed from service for authorized repair.
4. Pull the lifeline out to verify the line has adequate tension and exits and retracts smoothly. Test the brake mechanism by giving the lifeline several sharp tugs to engage the pawls. The device should lock each time with no slipping.
5. Check the load indicator for signs of activation. See appendices for more details.



6. Verify that all labels are intact, in place and legible.
If abnormalities are found in any of these areas then the competent person must be consulted to determine if that item is safe for continued use or if it should be removed from service.

b. Compatibility

Verify compatibility of any subsystems being used. Werner Co. products connected to Werner Co. products should be compatible. Connection to other products must be verified for compatibility to ensure there is no accidental detachment from side-loading, rollout, non-standard closures, etc.

INAPPROPRIATE CONNECTIONS

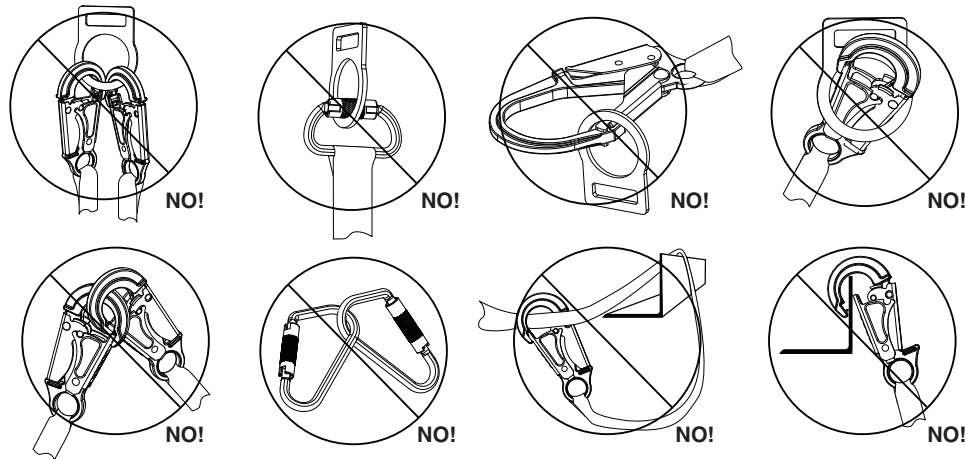

PROPER CONNECTIONS

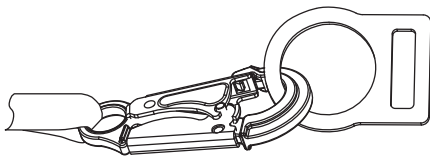

c. Clearance

Verify that adequate clearance exists below the work area and there are no objects or obstructions below the work area that the user could contact in the case of a fall. See section III.b for more details.

SELF-RETRACTING LIFELINES

USER INSTRUCTIONS

d. Rescue plan

If a worker falls and is forced to remain suspended for any length of time, physical damage to the body or even death can result. For this reason Werner Co., OSHA, ANSI and most local regulations require that a written rescue plan and the means to implement the rescue plan are in place before use of this equipment.

e. Training

OSHA, ANSI, and most local ordinances require that workers using this product receive adequate training before the use of this product. These instructions and their entire contents should be a part of that training.

II. Self-Retracting Lifeline Installation and Use

a. Anchorage

1. Strength of the anchorage chosen must be 5,000 lbs (22.2kN), or twice the maximum expected impact load, as certified by a qualified person.
2. Only one worker should be connected to any one anchorage point.

b. Lifeline slack

Never permit the lifeline of a SRL to become slack. If the lifeline is not properly retracting into the unit it must be removed from service for inspection or authorized repair.

c. Uncontrolled Rewind

Lifeline should always be permitted to rewind into the device slowly in a controlled manner. NEVER release the extended lifeline so the lifeline rewinds uncontrolled. Doing so could damage the return mechanism.

d. Spring tension

Never leave the lifeline in an extended position for a prolonged period of time. Doing so could affect the return spring tension. Use of a tag line for devices mounted permanently overhead will eliminate the need to leave the lifeline extended.



e. Maintenance

1. Periodically clean the housing exterior and lifeline with water and a mild detergent. Rinse and towel and air dry.
2. Store in a clean, dry environment when not in use.
3. No alteration or modification of the device is permitted. Do not attempt to open the device. It contains no user-serviceable parts. If opened or modified the device should be removed from service and returned to Werner Co. for inspection.

f. Repair Service

Any service or repair, such as lifeline replacement, must be completed by an authorized service center. Authorization and return number must be issued by Werner Co. Please contact Werner Co. directly for more information about service and repairs.

g. Connecting Single Leg Models

1. Connect SRL to anchorage
 - i. Connect body of SRL to the anchorage or anchorage connector using the carabiner supplied or other compatible hardware. Do not use a connector that will not close completely when attached to anchor or anchorage connector.
 - ii. To connect the carabiner to the connection point, rotate the gate clockwise and push to the center of the carabiner. When positioned around a connection point, release the gate to close and lock.
2. Connect SRL to harness
 - i. Connect the snap hook of the SRL only to the dorsal (back) D-ring on the user's harness.
3. See appendices if the specific unit is allowed for use in other orientations

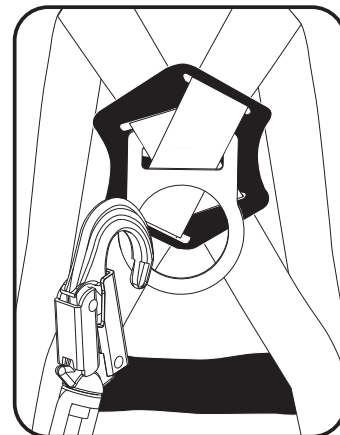

h. Connecting Twin leg Models

1. Connect SRL to harness
 - i. See appendices for applicable models.

SELF-RETRACTING LIFELINES

USER INSTRUCTIONS

- ii. Connecting twin leg models to anchorage and use
 1. Connect one of the free ends to an anchor or anchor connector ensuring that the connection is compatible. With one SRL leg still attached, the user can move to a new location to attach the second SRL leg to a different anchor and then disconnect the first leg.
 2. When not in use the SRL leg should be “parked” on the wearer’s chest lanyard keeper, never to a permanently fixed component on the harness (hip D-ring, chest D-ring, etc.).

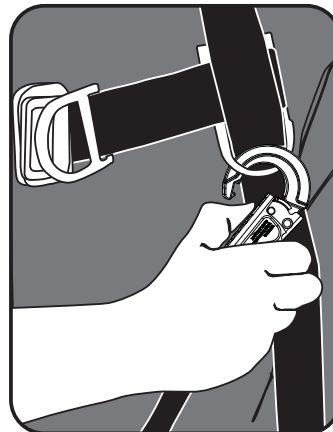

III. Use Warnings, Restrictions and Cautions

a. Anchorages

OSHA requires anchor strengths of 5,000 lbs (22.2 kN), or twice the maximum expected load, as certified by a qualified person. Use of any anchorage that is of inadequate strength could result in injury or death.

b. Fall Distance

Contact with a lower level can occur even when this equipment is in perfect operating condition if there is any object in the path of the fall or if the height of the anchorage being used is inadequate. The fall distance can vary according to the connecting subsystem used. The following diagram indicates typical clearance calculations for self-retracting lifelines. While this depicts a typical situation the authorized/competent person on site should make this determination for each work situation depending on the site-specific conditions.



Example Fall distance for self-retracting lifeline

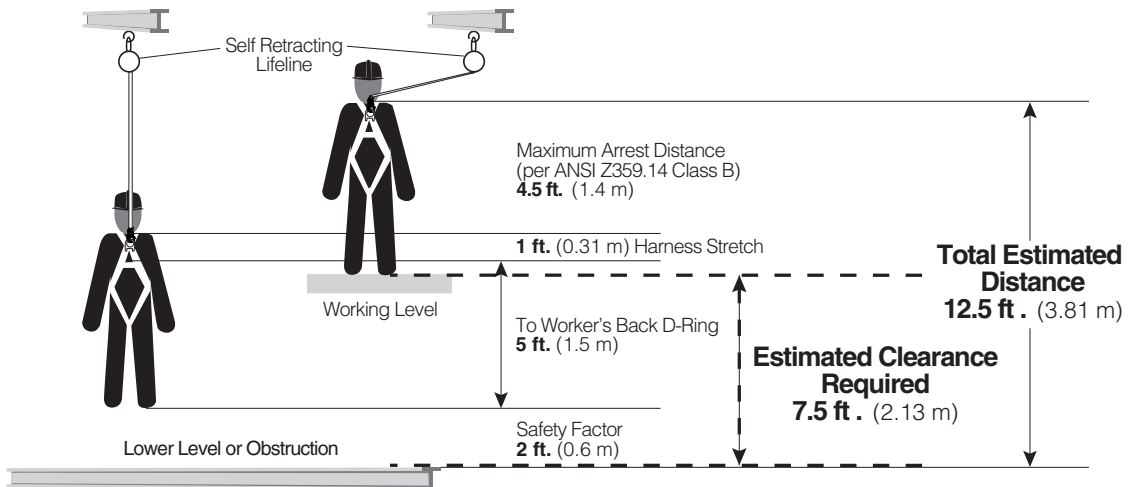
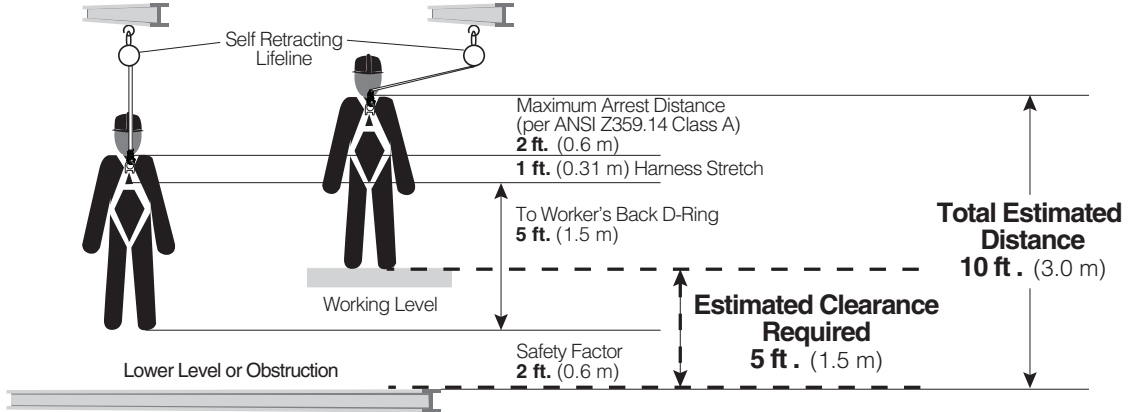

c. Swing Fall Hazard

To minimize the possibility of a swing fall, anchor SRL as directly above the work area as possible. Striking objects horizontally, due to the pendulum effect, may cause serious injury. Swing falls also increase the vertical fall distance of a worker, compared to a fall directly below the anchorage connector. Swing falls may be reduced by using overhead anchorage connectors that move with the worker.

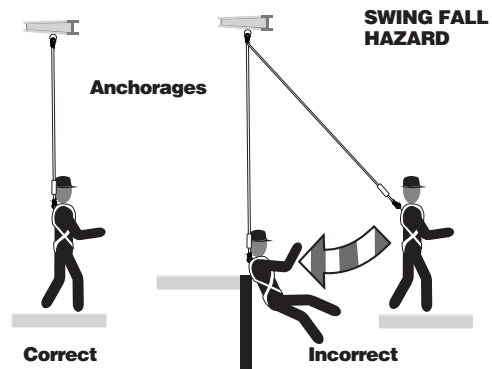

SELF-RETRACTING LIFELINES

USER INSTRUCTIONS

d. Rated capacity

See appropriate appendix for SRL capacity. DO NOT EXCEED THIS WEIGHT.

e. Environmental hazards

This equipment is to be used only under the direct supervision of a competent person who is able to identify hazards that must be avoided, including electricity, chemicals, machinery or other moving objects, sharp edges, damaged anchorages or structures, or any other workplace element that could damage this equipment or prevent it from operating as intended.

f. Components / Subsystems

Before first use, a qualified person should inspect all components and ensure subsystems are compatible and will perform correctly when combined into a complete personal fall protection system. Consult the information in these instructions, and if any additional information is needed, contact Werner Co. directly.

IV. Labels/Identification/Inspection Records

- a.** All products must be inspected by the user thoroughly before each use. Additional inspections by a competent person other than the user should be conducted at least annually. The interval should be shortened any time the product is used in a harsh environment or is exposed to conditions such as chemicals, abrasion, heat or any other factor that could affect the strength of any of the materials or components.
- b.** The product labels provide an inspection grid to record these inspections by a competent person. Use a permanent marker to record those dates.
- c.** This manual should always accompany the product or be on file with the employer for access when needed. Record the identification details for the SRL and record the inspections in the inspection record on page 12. It is important to maintain this log with current, complete information and have it available as needed.



V. Equipment Record

PART NUMBER	<input type="text"/>	PURCHASE DATE	<input type="text"/>
SERIAL NUMBER	<input type="text"/>	ASSIGNED TO	<input type="text"/>
DATE MANUFACTURED	<input type="text"/>		

SPECIFICATIONS

Werner Co. Self-Retracting Lifeline

Certified to meet ANSI Z359 standards (see appendix for details) and OSHA 29 CFR 1910 and 1926 for the Self-Retracting Lifeline component of a complete personal fall arrest system.

Model, serial numbers, location and date of manufacture are on product label.

VI. Inspection Record

INSPECTION RECORD					
DATE	INSPECTOR	PASS/FAIL	DATE	INSPECTOR	PASS/FAIL

ENGLISH

CUERDAS SALVAVIDAS AUTO-RETRÁCTILES

INSTRUCCIONES PARA EL USUARIO



¡ADVERTENCIA!

*El equipo de protección contra caídas que cumple las normas sólo se puede utilizar según se diseñó. Los usuarios **DEBEN** leer y seguir todas las instrucciones del usuario suministradas con el producto. Antes de utilizar un sistema de detención de caídas, los usuarios deben recibir capacitación acerca del uso seguro del sistema, según lo requerido por OSHA 29 CFR 1910.66 y 1926.503, o los reglamentos de seguridad locales. **El uso incorrecto o no tener en cuenta estas advertencias e instrucciones podría resultar en lesiones o incluso la muerte.***

¡TRABAJE DE MANERA SEGURA! ¡TRABAJE DE MANERA INTELIGENTE!



Contenido

I. ANTES DE UTILIZAR LA CUERDA SALVAVIDAS AUTO-RETRÁCTIL	15
a. Inspeccion	15
b. Compatibilidad	17
c. Espacio libre.....	17
d. Plan de rescate.....	18
e. Capacitación.....	18
II. INSTALACIÓN Y USO DE LAS CUERDAS SALVAVIDAS AUTO-RETRÁCTILES.....	18
a. Elija el anclaje adecuado.....	18
1. Verifique la resistencia	18
2. Sólo un (1) trabajador.....	18
b. Flojedad del cable/cuerda	18
c. Rebobinado del dispositivo	18
d. Tensión del resorte	18
e. Mantenimiento.....	19
f. Servicio de reparación.....	19
g. Sujeción de los modelos de un (1) tramo	19
1. Sujeción de la unidad de cuerda salvavidas auto-retráctil al anclaje	19
2. Sujeción de la unidad de cuerda salvavidas auto-retráctil al arnés.....	19
h. Sujeción de los modelos de dos (2) tramos	19
III. TENGA EN CUENTA LAS ADVERTENCIAS, RESTRICCIONES Y PRECAUCIONES	20
a. Anclajes adecuados	20
b. Distancia de caída	20
c. Peligro de caída tipo columpio	20
d. Capacidad nominal.....	22
e. Peligros ambientales.....	22
f. Componentes/Subsistemas.....	22
IV. ETIQUETAS/IDENTIFICACIÓN/REGISTROS DE INSPECCIÓN	22
V. REGISTROS DE EQUIPOS	23
VI. REGISTROS DE INSPECCIÓN	23

CUERDAS SALVAVIDAS AUTO-RETRÁCTILES

INSTRUCCIONES PARA EL USUARIO



¡ADVERTENCIA!

Este producto es sólo una parte de un sistema personal de detención de caídas. Éste debe combinarse correctamente con otros componentes para conformar un sistema completo y funcional. El usuario debe entender la función de cada uno de estos componentes y seguir las instrucciones del fabricante para el uso de cada componente. El usuario debe recibir estas instrucciones, debe leerlas y seguirlas, y consultar a la persona calificada que supervisará su trabajo si tiene alguna pregunta acerca de cualquier parte de las instrucciones. El empleador debe proporcionar capacitación sobre el uso apropiado, inspección y mantenimiento de todos los componentes del sistema, y estas instrucciones pueden utilizarse como parte de esa capacitación. El equipo SÓLO debe utilizarse de acuerdo con estas instrucciones, ordenanzas y códigos locales, las normas OSHA y ANSI aplicables, y el plan de seguridad del empleador.

Este sistema de cuerda salvavidas auto-retráctil está diseñado para proporcionar una conexión absorbidora de energía de longitud variable desde un anclaje aprobado hasta el anillo en "D" dorsal (espalda) de un arnés de protección contra caídas aprobado. El uso de una cuerda salvavidas auto-retráctil es apropiado para realizar trabajos que requieren movimiento, especialmente al cambiar de niveles de altura.

SI USTED TIENE ALGUNA PREGUNTA ACERCA DE ALGO DE ESTAS INSTRUCCIONES, EL EQUIPO O EL USO APROPIADO DEL EQUIPO, COMUNÍQUESE CON WERNER CO. PARA OBTENER MÁS INFORMACIÓN.

I. Antes de utilizar la cuerda salvavidas auto-retráctil

Antes de utilizar este equipo, el usuario debe realizar ciertos pasos para garantizar que éste está en condiciones apropiadas y es seguro para su uso. Los usuarios deben leer y entender estas instrucciones. Es obligación del empleador garantizar que todos los usuarios hayan recibido capacitación sobre los procedimientos de trabajo seguros y también sobre el uso y limitaciones de los equipos de protección contra caídas. Todos los usuarios deben estar informados acerca de y cumplir todas las normas OSHA y las normas locales o regionales relacionadas con los equipos de protección contra caídas y su uso.

a. Inspeccione

Todo el equipo debe ser examinado completamente, diariamente antes del uso, por parte del usuario; y periódicamente por parte de una persona calificada que no sea el usuario. ANSI Z359.14 recomienda el siguiente cronograma de inspección:



Tipo de uso	Ejemplos de aplicación	Condiciones de uso	Frecuencia de inspección Persona competente
Poco frecuente a leve	Rescate y espacio confinado, mantenimiento de fábrica	Buenas condiciones de almacenamiento, uso en interiores o uso poco frecuente en exteriores, temperatura de interiores, ambientes limpios	Anualmente
Moderado a intenso	Transporte, construcción residencial, empresas de servicios públicos, almacenes	Condiciones de almacenamiento aceptables, uso en interiores y uso extendido en exteriores, todas las temperaturas, ambientes limpios o polvorientos	Semi-anualmente a anualmente
Severo a continuo	Construcción comercial, petróleo y gas, minería	Condiciones de almacenamiento rudas, uso prolongado o continuo en exteriores, todas las temperaturas, ambientes sucios	Trimestralmente a semianualmente

Verifique la condición de cada componente. Si se encuentra cualquier daño o anomalía, el equipo debe retirarse del servicio. No se permiten modificaciones al equipo. Verifique que todos los componentes están presentes, intactos y sin daño, y funcionando correctamente.

1. Inspeccione la carcasa en busca de abolladuras, grietas, sujetadores flojos, o cualquier otra condición que pudiera afectar el uso y operación seguros de la unidad.
2. Abra y cierre varias veces el gancho de resorte para garantizar que los mecanismos están funcionando sin problemas, correctamente, y que el cierre del gancho de cierre resortado cierra completamente.
3. Colóquese guantes de cuero para protección y hale el cable, cuerda o correa tejida, completamente fuera de la unidad de cuerda salvavidas auto-retráctil mientras la desliza a través de la mano con guante. Examine cuidadosamente cada pulgada a medida que ésta se retrae, en busca de cortaduras, abrasiones, daño por sustancias químicas, corrosión, retorcimientos, o cualquier otro daño que pudiera debilitarla. Revise las abrazaderas en busca de agrietamiento, corrosión, o cualquier indicación de movimiento. Si se encuentra cualquier daño, el dispositivo debe retirarse inmediatamente del servicio para reparación.
4. Una vez que el dispositivo está montado en su posición de trabajo pero antes de conectarlo a éste, hale hacia afuera el cable para verificar que la cuerda tiene tensión adecuada y sale y se retrae sin problemas. Pruebe el mecanismo de freno suministrando al cable varios tirones bruscos para enganchar los trinquetes. El dispositivo debe trancarse todas las veces sin deslizamiento.
5. Revise el indicador de carga en busca de indicios de activación. Vea los anexos para obtener más detalles.

CUERDAS SALVAVIDAS AUTO-RETRÁCTILES

INSTRUCCIONES PARA EL USUARIO

6. Verifique que todas las etiquetas están intactas, en su sitio, y son legibles. Si se encuentran anomalías en alguna de estas áreas, entonces debe consultarse a la persona capacitada para que determine si ese elemento es seguro para continuar su uso o si debe retirarse del servicio.

b. Compatibilidad

Verifique la compatibilidad de todos los subsistemas que se están utilizando. Los productos Werner Co. conectados con productos Werner Co. deben ser compatibles. La conexión con otros productos debe verificarse en cuanto a compatibilidad para garantizar que no haya desconexión accidental por carga lateral, rodaje, cierres no-estándares, etc.

CONEXIONES INAPROPIADAS

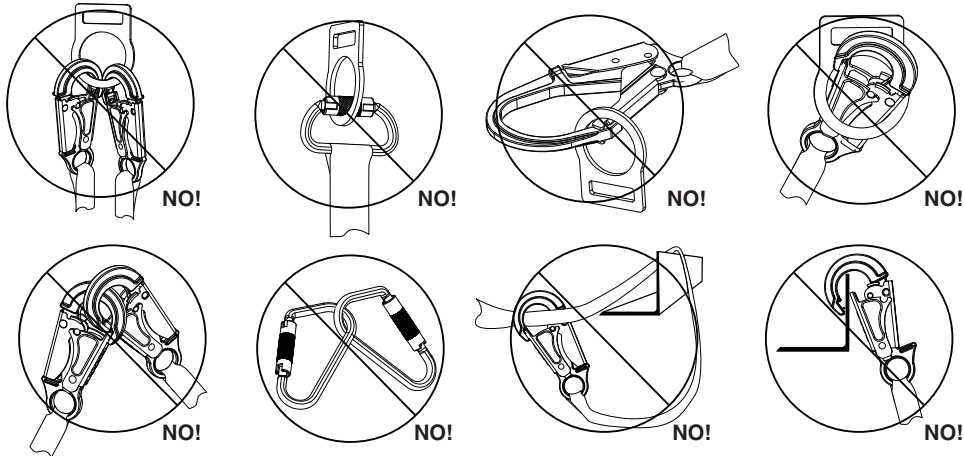

CONEXIONES APROPIADAS

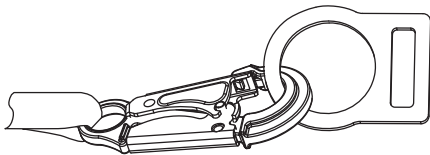

c. Espacio libre

Verifique que existe una altura libre adecuada debajo del área de trabajo y que no hay objetos ni obstrucciones debajo del área de trabajo que el usuario pudiera contactar en caso de una caída. Vea la sección III.B para obtener más detalles.



d. Plan de rescate

Si un trabajador cae y queda obligado a permanecer suspendido durante cualquier período de tiempo, podría producirse daño físico o incluso la muerte. Por este motivo, Werner Co., OSHA, ANSI y la mayoría de las regulaciones locales exigen la existencia de un plan escrito de rescate y los medios para ejecutar el plan de rescate, antes del uso de este equipo.

e. Capacitación

Las regulaciones OSHA, ANSI, y la mayoría de las regulaciones locales exigen que los trabajadores que utilicen este producto deben recibir capacitación adecuada antes del uso de este producto. Estas instrucciones y su contenido completo deben ser parte de esa capacitación.

II. Instalación y uso de las cuerdas salvavidas auto-retráctiles

a. Elija el anclaje adecuado

1. Verifique la resistencia del anclaje elegido, la cual debe ser de 5000 lbs (22.2 kN), o dos veces la carga de impacto esperada máxima, según lo certificado por una persona calificada.
2. Sólo un (1) trabajador debe estar conectado a un (1) punto de anclaje cualquiera.

b. Flojedad de la cuerda salvavidas

Nunca permita que el cuerda de salvamento de una unidad retráctil quede con flojedad. Si el cuerda de salvamento no se está retrayendo apropiadamente dentro de la unidad, éste debe retirarse del servicio para inspección/reparación.

c. Rebobinado del dispositivo

Siempre debe permitirse que el cuerda de salvamento rebobine dentro del dispositivo de una manera lenta y controlada. NUNCA suelte el cuerda de salvamento extendido de modo que el cuerda de salvamento se rebobine de manera descontrolada. Hacerlo así podría dañar el mecanismo de retorno.

d. Tensión del resorte

Nunca deje el cuerda de salvamento en una posición extendida durante un período de tiempo prolongado. Hacerlo así podría afectar la tensión del resorte de retorno. El uso de una cuerda de manejo para dispositivos montados de manera elevada y permanente eliminará la necesidad de dejar el cable extendido.

CUERDAS SALVAVIDAS AUTO-RETRÁCTILES

INSTRUCCIONES PARA EL USUARIO

e. Mantenimiento

1. Limpie periódicamente el exterior de la carcasa y la cuerda salvavidas, con agua y un detergente suave. Enjuague, seque con toalla y seque al aire.
2. Guarde en un ambiente limpio y seco cuando la unidad no está en uso.
3. No se permite ninguna alteración ni modificación del dispositivo. No intente abrir el dispositivo. Éste no contiene piezas reparables por el usuario. Si se abre o modifica, el dispositivo debe retirarse del servicio y devolverse a Werner Co. para inspección.

f. Servicio de reparación

Cualquier servicio o reparación, tal como el reemplazo de la cuerda salvavidas, debe ser realizado por un centro de servicio autorizado. Werner Co. debe expedir un número de autorización y devolución. Por favor comuníquese directamente con Werner Co. para obtener más información acerca del servicio y reparaciones.

g. Sujeción de los modelos de un (1) tramo

1. Sujeción de la unidad de cuerda salvavidas auto-retráctil al anclaje
 - i. Conecte el cuerpo de la unidad retráctil al anclaje o al conector del anclaje utilizando la argolla rectangular metálica suministrada u otros herrajes compatibles. No utilice un conector que no cierra completamente al sujetarse a un anclaje o conector de anclaje.
 - ii. Para conectar la argolla rectangular metálica al punto de conexión, gire el cierre en sentido horario y empuje hacia el centro de la argolla rectangular metálica. Al colocar alrededor de un punto de conexión, libere el cierre para cerrar y asegurar.
2. Sujeción de la unidad de cuerda salvavidas auto-retráctil al arnés
 - i. Conecte el gancho de cierre resortado del cable/correa tejida/cuerda de la unidad auto-retráctil sólo a un anillo en "D" dorsal (espalda) del arnés del usuario.
3. Vea los anexos si la unidad específica está permitida para uso en otras orientaciones

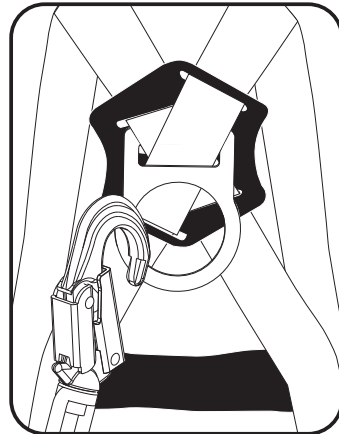

1. Sujeción de los modelos de dos (2) tramos

- i. Vea los anexos para obtener los modelos aplicables.



2. Aseguramiento de los modelos de tramo doble al anclaje, y uso

- i. Conecte uno de los extremos libres a un anclaje o conector de anclaje verificando que la conexión sea compatible. Con un tramo de la cuerda salvavidas auto-retráctil todavía conectado, el usuario puede moverse hacia un nuevo lugar para conectar el segundo tramo de la cuerda salvavidas auto-retráctil a un anclaje diferente y luego desconectar el primer tramo.

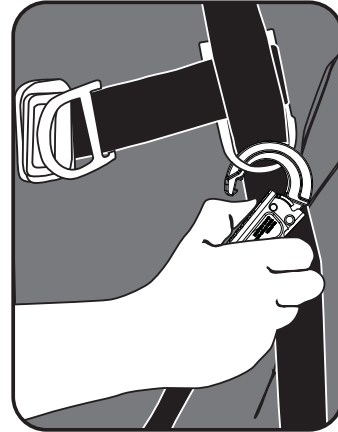

- ii. Cuando no esté en uso, el tramo de la cuerda salvavidas auto-retráctil debe “estacionarse” en el guarda de la cuerda de pecho del usuario, nunca en un componente fijo permanente del arnés (anillo en “D” de cadera, anillo en “D” de pecho, etc.).

III. Tenga en cuenta las advertencias, restricciones y precauciones

a. Anclajes adecuados

OSHA exige resistencias de anclaje de 5000 lbs (22.2 kN), o dos veces la carga esperada máxima, según lo certificado por una persona calificada. El uso de algún anclaje que tenga una resistencia inadecuada podría resultar en lesiones o la muerte.

b. Distancia de caída

Aún cuando este equipo esté en perfectas condiciones de funcionamiento podría ocurrir contacto con un nivel inferior si hay algún objeto en la trayectoria de la caída o si es inadecuada la altura del anclaje que se está utilizando. La distancia de caída puede variar de acuerdo con el subsistema conectivo utilizado. El siguiente diagrama indica los cálculos de espacio libre típico para cuerdas salvavidas auto-retráctiles. Aunque éste muestra una situación típica, la persona competente/autorizada en sitio debe tomar esta decisión para cada situación de trabajo dependiendo de las condiciones específicas del sitio.

CUERDAS SALVAVIDAS AUTO-RETRÁCTILES

INSTRUCCIONES PARA EL USUARIO

Ejemplo Distancia de caída para cuerda salvavidas auto-retráctil

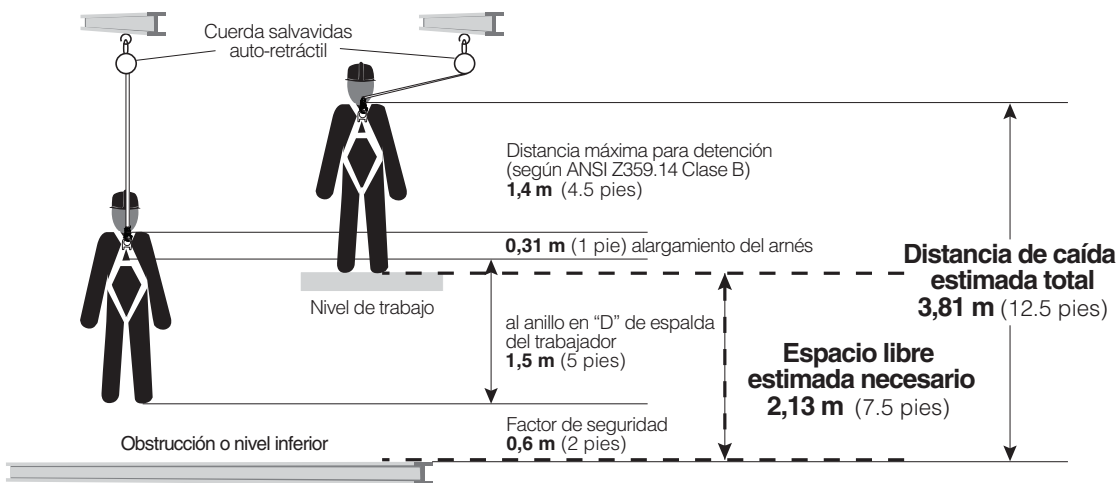
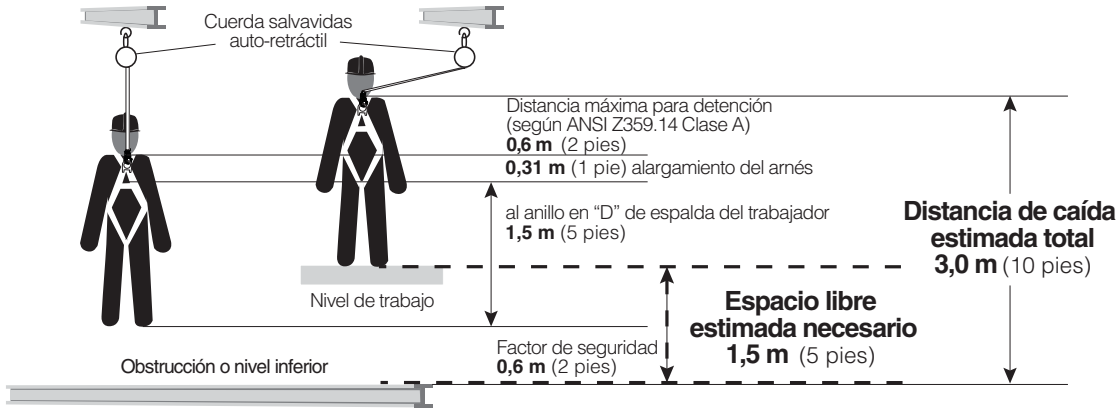

c. Peligro de Caída de Péndulo

Para minimizar la posibilidad de una caída de péndulo, ancla el SRL directamente por encima del área de trabajo lo mas posible. Golpeado objetos horizontalmente, debido al efecto péndulo, pueden causar lesiones graves. Caídas de péndulo también aumentan la distancia vertical de la caída de un trabajador, comparadas a una caída directamente debajo del conector de anclaje. Las caídas de péndulo pueden ser reducidas con el uso de conectores de anclaje que se mueven con el trabajador.

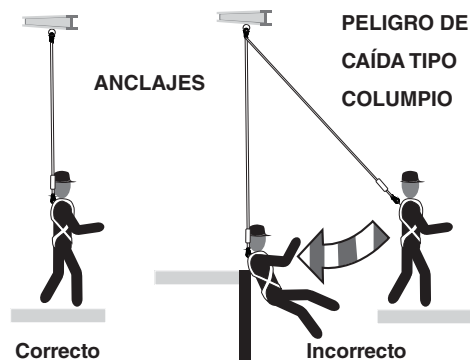

Las caídas de péndulo pueden ser reducidas con el uso de conectores de anclaje que se mueven con el trabajador.



d. Capacidad nominal

Vea el anexo apropiado para obtener la capacidad de la cuerda salvavidas auto-retráctil. NO EXCEDA ESTE PESO.

e. Peligros ambientales

Este equipo sólo debe utilizarse bajo la supervisión directa de una persona calificada que pueda identificar los peligros que deben evitarse, incluyendo la electricidad y productos químicos, maquinaria y otros objetos en movimiento, bordes filosos, estructuras o anclajes dañados, o cualquier otro elemento en el sitio de trabajo que pudiera dañar este equipo o evitar su funcionamiento según lo previsto.

f. Componentes/Subsistemas

Antes del primer uso, una persona calificada debe inspeccionar todos los componentes y garantizar que los subsistemas son compatibles y que funcionarán correctamente en combinación con un sistema personal completo de protección contra caídas. Consulte la información en estas instrucciones, y si se requiere cualquier información adicional, comuníquese directamente con Werner Co.

IV. Etiquetas/Identificación/Registros de inspección

- a.** Todos los productos deben ser inspeccionados completamente por el usuario antes de cada uso. Una persona calificada, diferente al usuario, debe realizar inspecciones adicionales en intervalos no inferiores a un (1) mes. Ese intervalo debe acortarse cada vez que el producto se utiliza en un ambiente agresivo o se expone a condiciones tales como productos químicos, abrasión, calor o cualquier otro factor que pudiera afectar la resistencia de cualquiera de los materiales o componentes.
- b.** Las etiquetas del producto proporcionan una tabla de inspección para que una persona calificada registre estas inspecciones. Utilice un marcador permanente para registrar estos datos.
- c.** Este manual siempre debe acompañar el producto o estar en los archivos del empleador para consultarlo cuando se requiera. Registre los detalles de identificación de la Cuerda Salvavidas Auto-Retráctil (SRL) y registre las inspecciones en el registro de inspección y la página 23. Es importante mantener este registro con información completa y actualizada, y ponerlo a disposición según se necesite.

CUERDAS SALVAVIDAS AUTO-RETRÁCTILES

INSTRUCCIONES PARA EL USUARIO

V. Registro de equipos

NÚMERO DE PIEZA	<input style="width: 90%;" type="text"/>	FECHA DE COMPRA	<input style="width: 90%;" type="text"/>
NÚMERO DE SERIE	<input style="width: 90%;" type="text"/>	ASIGNADO A	<input style="width: 90%;" type="text"/>
FECHA DE FABRICACIÓN	<input style="width: 90%;" type="text"/>		

ESPECIFICACIONES

Cuerda salvavidas auto-retráctil Werner Co.

Certificada para cumplir las regulaciones y normas ANSI Z359 (Vea los anexos para obtener más detalles.) y OSHA 29 CFR 1910 y 1926 para el componente de Cuerda Salvavidas Auto-retráctil de un sistema completo personal para detención de caídas.

El número de modelo, número de serie, sitio y fecha de fabricación, están en la etiqueta del producto.

VI. Registro de inspección

REGISTRO DE INSPECCIÓN						
FECHA	INSPECTOR	APROBADO/ NO-APROBADO		FECHA	INSPECTOR	APROBADO/ NO-APROBADO

ESPAÑOL



Werner Co. Fall Protection
93 Werner Rd. Greenville, PA 16125
724-588-2000 • 888-523-3371 toll free • 888-456-8458 fax

Appendix B Max Patrol™ SRL's

USER INSTRUCTIONS

Model	Length	Minimum Arrest Distance	Arrest Force	ANSI Standard	Lifeline	Rated Capacity
R330010	10 ft	54"	900 lbs. Avg	Z359.14-2012 Class B	.750 x .060 Dyneema/Polyester webbing	310 lbs (ANSI) 400 lbs (OSHA)
R310020	20 ft	54"	900 lbs. Avg	Z359.14-2012 Class B	.1875 diameter galvanized steel	310 lbs
R310030	30 ft	54"	900 lbs. Avg	Z359.14-2012 Class B	.1875 diameter galvanized steel	310 lbs
R310050	50 ft	54"	900 lbs. Avg	Z359.14-2012 Class B	.1875 diameter galvanized steel	310 lbs

Fall Indicator

1. For the R330010, the lifeline has the WebAlert feature to help inspection. See figure 1. Visible red threads may indicate that the unit should be removed from service.

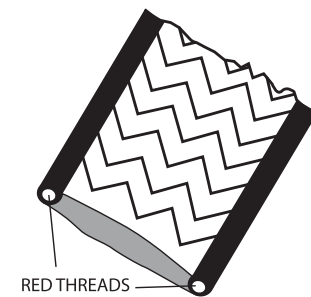

figure 1

2. For the R330010, inspect the shock pack for signs of deployment. If any of the white tear web is outside of the plastic tubing, the product should be removed from service. See figure 2 for details.

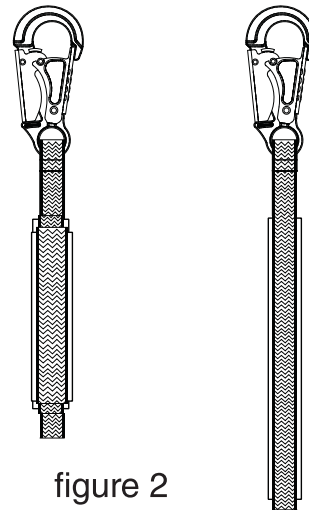

figure 2



3. Snap Hook Information

The snap hook on the cable SRL has a green indicator that appears when it is safe to use. The snap hook also contains a red impact indicator. See figure 3. If the device has suffered impact loading from a fall, the snap hook's red impact indicator will be visible and product should be removed from service.

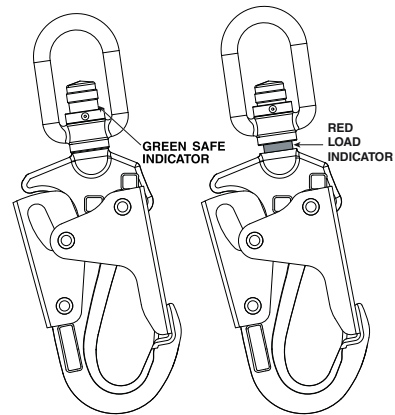

figure 3

Horizontal Systems

1. Applications where the SRL is used horizontally or with a horizontal system, the SRL and horizontal system components must be compatible. Both the horizontal and vertical distances are required for clearance calculations. Horizontal systems must be designed and installed under the supervision of a qualified person.

Appendix B Max Patrol™ SRL's

USER INSTRUCTIONS

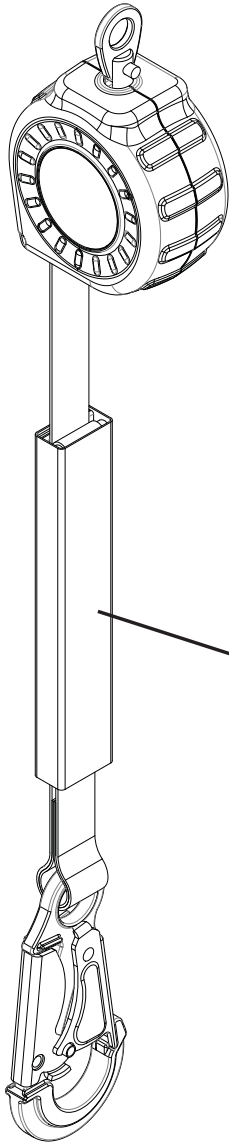

label in
shock pack

etiqueta en
el paquete
contra impacto

Lifeline Material:
Dyneema / Polyester
(with WebAlert™)

Maximum
Arrest Distance:
54"

Average
Arrest Force:
900 lbs.

Model number: **R330010** MK 2
Date of
Manufacture: Serial Number:

400 lbs. capacity per OSHA 1910 and 1926
Complies with ANSI Z359.14-2012
(Class B, 310 lbs.)



Only the harness back D-ring (A) to be used for fall arrest. Verify connectors are compatible (see user manual). Ensure that the anchorage strength is 5,000 lbs. (22kN) or more, or certified by a Qualified Person to take twice the foreseeable load. To minimize swing fall, anchor as directly above work area as possible. Check for unobstructed clearance beneath. Do not permit the lifeline to become slack. Verify that this product is suitable for the chosen fall protection system before beginning work. See instructions for suitability for horizontal use and horizontal lifeline compatibility.

If any of the white webbing is outside of the shrink tubing (clear plastic) this indicates that the product has seen a fall and should be removed from service. See the user manual for more details. User must be trained before using this product.

© 2016 Werner Co. P/N105819-03 Rev E 10/16

Patent Pending

ENGLISH

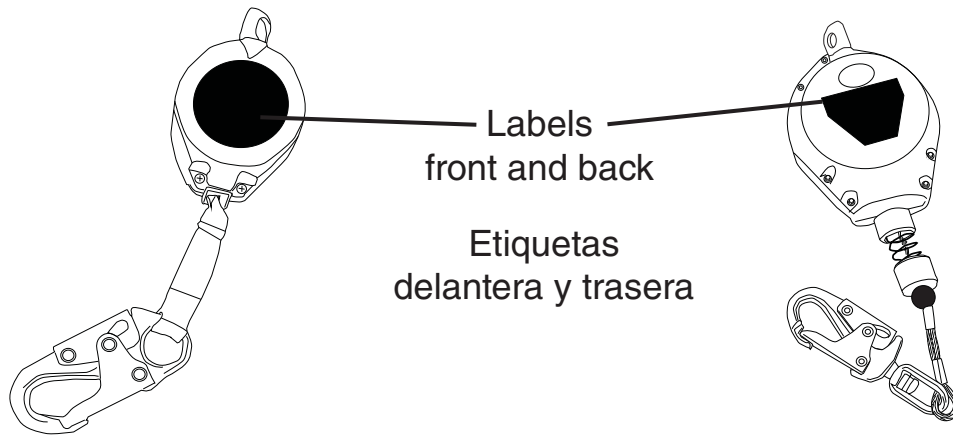

WARNING

Read all warnings and instructions in User Manual prior to use and follow accordingly. If missing, contact Werner Co. for a replacement. Inspect product prior to each use, then at least monthly by a competent person who is not a user. Before use withdraw and retract some webbing and tug sharply to ensure that the pawls engage properly and the unit retracts normally. Avoid exposure to sharp edges, chemicals, or environmental hazards that could weaken the product. User repairs or alterations are **NOT** permitted.

Date	Initial

Inspection Log

© 2013 Werner Co.
P/N105409-01

Appendix B Max Patrol™ SRL's

USER INSTRUCTIONS



**MAX
PATROL™**

**SELF RETRACTING LIFELINE
CUERDA SALVAVIDAS
AUTO-RETRÁCTIL**

Model/Modelo
R310020

Lifeline Length
Longitud de la cuerda
salvavidas
20'/6.1m

Average Arrest Force
Fuerza de Detención Promedio
**Maximum 900 lbs.
Máximo 408.2 kg.**

Material-Diameter/Width & Thickness
Material Diámetro / Anchura y Espesor
**Galvanized Steel Wire Rope
.1875" Diameter
Cable de Acero Galvanizado
con diámetro de 4.8 mm**

Maximum User Weight
Peso Máximo del Usuario
310 lbs./140.6 kg

Arrest Distance
Distancia de Detención
**54" or less
1.37m ó Menos**

Manufactured/Fabricado
XX/XX

Inspection Log/Registro de Inspección

	1	2	3	4	5	6	7	8	9	10	11	12
Year/Año 1												
Year/Año 2												
Year/Año 3												
Year/Año 4												
Year/Año 5												

Serial Number
Número de serie
XXXXXX

**Standard Code
Código de normas
Z359.14-2012
Class B/Clase B
OSHA 1910 & 1926
OSHA 1910 y 1926**

© 2014 Werner Co.
P/N107325-01



**MAX
PATROL™**

**SELF RETRACTING LIFELINE
CUERDA SALVAVIDAS
AUTO-RETRÁCTIL**

WARNING / ADVERTENCIA

Read all warnings and instructions in User Manual prior to use and follow accordingly. If missing, contact Werner Co. for a replacement. Inspect product prior to each use, then at least monthly by a competent person who is not a user. Before use withdraw and retract some cable and tug sharply to ensure that the pawls engage properly and the unit retracts normally. Avoid exposure to sharp edges, chemicals or environmental hazards that could weaken the product. User repairs or alterations are **NOT** permitted.

Only the harness back D-ring (A) to be used for fall arrest. Verify connectors are compatible (see user manual). Ensure that the anchorage strength is 5,000 lbs. (22kN) or more, or certified by a Qualified Person to take twice the foreseeable load. To minimize swing fall, anchor as directly above work area as possible. Check for unobstructed clearance beneath. Do not permit the lifeline to become slack. Verify that this product is suitable for the chosen fall protection. See instructions for suitability for horizontal use and horizontal lifeline compatibility. **If the red indicator on the snap hook is visible, this indicates the product has seen a fall and should be removed from service.** See the User Manual for more details. User must be trained before using this product.

**FAILURE TO READ AND HEED ALL WARNINGS
COULD RESULT IN INJURY OR DEATH!**

© 2016 Werner Co.
P/N107325-03
Rev B 10/16



Antes de utilizar, lea todas las advertencias e instrucciones del Manual del Usuario, y cúmplalas según el caso. Si no lo tiene, comuníquese con Werner Co. para obtener un reemplazo. Inspeccione el producto antes de cada uso, luego debe ser inspeccionado al menos mensualmente por una persona capacitada que no sea un usuario. Antes de utilizar, extraiga y retraiga algo de cable y hale bruscamente para garantizar que los trinquetes se enganchan de manera apropiada y que la unidad se retrae normalmente. Evite la exposición a bordes filosos, productos químicos, o peligros ambientales que pudieran debilitar el producto. **NO** se permiten reparaciones o alteraciones por parte del usuario.

Sólo debe utilizarse el anillo en "D" de espalda (A) de arnés para la detención de caídas. Verifique que los conectores sean compatibles (vea el manual del usuario). Verifique que la resistencia del anclaje sea de 5,000 lbs. (22kN) o superior, o que sea certificada por una persona Calificada para soportar dos veces la carga previsible. Para minimizar la caída tipo columpio, realice el anclaje la más directamente posible sobre el área de trabajo. Verifique que haya debajo un espacio libre sin obstrucciones. No permita que la cuerda salvavidas quede floja. Verifique que este producto es apropiado para la protección contra caídas elegida. Vea las instrucciones para conocer la conveniencia para uso horizontal y la compatibilidad de la cuerda salvavidas horizontal. **Si el indicador rojo del gancho de cierre resortado es visible, esto indica que el producto ha sido sometido a una caída y debe retirarse del servicio.** Vea el Manual del Usuario para obtener más detalles. El usuario debe recibir capacitación antes de utilizar este producto.

**¡NO LEER Y NO TENER EN CUENTA
TODAS LAS ADVERTENCIAS
PODRÍA RESULTAR EN
LESIONES O LA
MUERTE!**

Appendix B Max Patrol™ SRL's

USER INSTRUCTIONS



WERNER
MAX
PATROL™

SELF RETRACTING LIFELINE
CUERDA SALVAVIDAS
AUTO-RETRÁCTIL

Model/Modelo
R310030

Material-Diameter/Width & Thickness
Material Diámetro / Anchura y Espesor
Galvanized Steel Wire Rope
.1875" Diameter
Cable de Acero
Galvanizado con
diámetro de
4.8 mm

Lifeline Length
Longitud de la
cuerda salvavidas
30'/9.1m

Maximum User Weight
Peso Máximo del Usuario
310 lbs./140.6 kg

Serial Number
Número de serie
XXXXXX

Average Arrest Force
Fuerza de Detención Promedio
Maximum 900 lbs.
Máximo 408.2 kg.

Arrest Distance
Distancia de Detención
54" or less
1.37m ó Menos

Manufactured/Fabricado
XX/XX

Standard Code
Código de Normas
Z359.14-2012
Class B/Clase B
OSHA 1910 & 1926
OSHA 1910 y 1926

Inspection Log/Registro de Inspección

	1	2	3	4	5	6	7	8	9	10	11	12
Year/Año 1												
Year/Año 2												
Year/Año 3												
Year/Año 4												
Year/Año 5												

© 2014 Werner Co.
P/N107326-01 Rev1



SELF RETRACTING LIFELINE CUERDA SALVAVIDAS AUTO-RETRÁCTIL

WARNING / ADVERTENCIA

Read all warnings and instructions in User Manual prior to use and follow accordingly. If missing, contact Werner Co. for a replacement. Inspect product prior to each use, then at least monthly by a competent person who is not a user. Before use withdraw and retract some cable and tug sharply to ensure that the pawls engage properly and the unit retracts normally. Avoid exposure to sharp edges, chemicals or environmental hazards that could weaken the product. User repairs or alterations are **NOT** permitted.

Only the harness back D-ring (A) to be used for fall arrest. Verify connectors are compatible (see user manual). Ensure that the anchorage strength is 5,000 lbs. (22kN) or more, or certified by a Qualified Person to take twice the foreseeable load. To minimize swing fall, anchor as directly above work area as possible. Check for unobstructed clearance beneath. Do not permit the lifeline to become slack. Verify that this product is suitable for the chosen fall protection. See instructions for suitability for horizontal use and horizontal lifeline compatibility. **If the red indicator on the snap hook is visible, this indicates the product has seen a fall and should be removed from service.** See the User Manual for more details. User must be trained before using this product.



**FAILURE TO READ AND HEED ALL WARNINGS
COULD RESULT IN INJURY OR DEATH!**

Antes de utilizar, lea todas las advertencias e instrucciones del Manual del Usuario, y cúmplalas según el caso. Si no lo tiene, comuníquese con Werner Co. para obtener un reemplazo. Inspeccione el producto antes de cada uso, luego debe ser inspeccionado al menos mensualmente por una persona capacitada que no sea un usuario. Antes de utilizar, extraiga y retraiga algo de cable y hale bruscamente para garantizar que los trinquetes se enganchan de manera apropiada y que la unidad se retrae normalmente. Evite la exposición a bordes filosos, productos químicos, o peligros ambientales que pudieran debilitar el producto. **NO** se permiten reparaciones o alteraciones por parte del usuario.

Sólo debe utilizarse el anillo en "D" de espalda (A) de arnés para la detención de caídas. Verifique que los conectores sean compatibles (vea el manual del usuario). Verifique que la resistencia del anclaje sea de 5,000 lbs. (22kN) o superior, o que sea certificada por una persona Calificada para soportar dos veces la carga previsible. Trabaje directamente debajo del dispositivo, nunca encima del. Para minimizar la caída tipo columpio, realice el anclaje lo más directamente posible sobre el área de trabajo. Verifique que haya debajo un espacio libre sin obstrucciones. No permita que la cuerda salvavidas quede floja. Verifique que este producto es apropiado para la protección contra caídas elegida. Vea las instrucciones para conocer la conveniencia para uso horizontal y la compatibilidad de la cuerda salvavidas horizontal. **Si el indicador rojo del gancho de cierre resortado es visible, esto indica que el producto ha sido sometido a una caída y debe retirarse del servicio.** Vea el Manual del Usuario para obtener más detalles. El usuario debe recibir capacitación antes de utilizar este producto.

**¡NO LEER Y NO TENER EN CUENTA
TODAS LAS ADVERTENCIAS
PODRÍA RESULTAR EN
LESIONES O LA MUERTE!**

© 2016 Werner Co.
P/N107326-03 Rev B 10/16

Appendix B Max Patrol™ SRL's

USER INSTRUCTIONS



SELF RETRACTING LIFELINE CUERDA SALVAVIDAS AUTO-RETRÁCTIL

Model/Modelo
R310050

Lifeline Length
Longitud de la
cuerda salvavidas
50'/15.2m

Average Arrest Force
Fuerza de Detención Promedio
**Maximum 900 lbs.
Máximo 408.2 kg.**

Material-Diameter/Width & Thickness
Material Diámetro / Anchura y Espesor
**Galvanized Steel Wire Rope
.1875" Diameter
Cable de Acero Galvanizado
con Diámetro de 4.8 mm**

Maximum User Weight
Peso Máximo del Usuario
310 lbs./140.6 kg

Arrest Distance
Distancia de Detención
**54" or less
1.37m ó Menos**

Serial Number
Número de serie
XXXXXX

Manufactured/Fabricado
XX/XX

**Standard Code
Código de Normas
Z359.14-2012
Class B/Clase B
OSHA 1910 & 1926
OSHA 1910 y 1926**

Inspection Log/Registro de Inspección

	1	2	3	4	5	6	7	8	9	10	11	12
Year/Año 1												
Year/Año 2												
Year/Año 3												
Year/Año 4												
Year/Año 5												

© 2014 Werner Co.
P/N107327-01 Rev A 12/14



**MAX
PATROL™**

**SELF RETRACTING LIFELINE
CUERDA SALVAVIDAS
AUTO-RETRÁCTIL**

WARNING / ADVERTENCIA

Read all warnings and instructions in User Manual prior to use and follow accordingly. If missing, contact Werner Co. for a replacement. Inspect product prior to each use, then at least monthly by a competent person who is not a user. Before use withdraw and retract some cable and tug sharply to ensure that the pawls engage properly and the unit retracts normally. Avoid exposure to sharp edges, chemicals or environmental hazards that could weaken the product. User repairs or alterations are **NOT** permitted.

Only the harness back D-ring (A) to be used for fall arrest. Verify connectors are compatible (see user manual). Ensure that the anchorage strength is 5,000 lbs. (22kN) or more, or certified by a Qualified Person to take twice the foreseeable load. To minimize swing fall, anchor as directly above work area as possible. Check for unobstructed clearance beneath. Do not permit the lifeline to become slack. Verify that this product is suitable for the chosen fall protection. See instructions for suitability for horizontal use and horizontal lifeline compatibility. **If the red indicator on the snap hook is visible, this indicates the product has seen a fall and should be removed from service.** See the User Manual for more details. User must be trained before using this product.



**FAILURE TO READ AND HEED ALL
WARNINGS COULD RESULT IN INJURY
OR DEATH!**

© 2016 Werner Co.
P/N107327-03
Rev B 10/16

Antes de utilizar, lea todas las advertencias e instrucciones del Manual del Usuario, y cúmplalas según el caso. Si no lo tiene, comuníquese con Werner Co. para obtener un reemplazo. Inspeccione el producto antes de cada uso, luego debe ser inspeccionado al menos mensualmente por una persona capacitada que no sea un usuario. Antes de utilizar, extraiga y retraiga algo de cable y hale bruscamente para garantizar que los trinquetes se enganchan de manera apropiada y que la unidad se retrae normalmente. Evite la exposición a bordes filosos, productos químicos, o peligros ambientales que pudieran debilitar el producto. **NO** se permiten reparaciones o alteraciones por parte del usuario.

Sólo debe utilizarse el anillo en "D" de espalda (A) de arnés para la detención de caídas. Verifique que los conectores sean compatibles (vea el manual del usuario). Verifique que la resistencia del anclaje sea de 5,000 lbs. (22kN) o superior, o que sea certificada por una persona Calificada para soportar dos veces la carga previsible. Para minimizar la caída tipo columpio, realice el anclaje lo más directamente posible sobre el área de trabajo. Verifique que haya debajo un espacio libre sin obstrucciones. No permita que la cuerda salvavidas quede floja. Verifique que este producto es apropiado para la protección contra caídas elegida – este producto no es apropiado para uso horizontal ni. Vea las instrucciones para conocer la conveniencia para uso horizontal y la compatibilidad de la cuerda salvavidas horizontal. **Si el indicador rojo del gancho de cierre resortado es visible, esto indica que el producto ha sido sometido a una caída y debe retirarse del servicio.** Vea el Manual del Usuario para obtener más detalles. El usuario debe recibir capacitación antes de utilizar este producto.

**¡NO LEER Y NO TENER EN CUENTA TODAS
LAS ADVERTENCIAS PODRÍA RESULTAR
EN LESIONES O LA MUERTE!**

Anexo B- Cuerdas Salvavidas Auto-Retráctiles Max Patrol™

INSTRUCCIONES PARA EL USUARIO

Modelo	Longitud	Distancia de detención mínima	Fuerza de detención	Norma ANSI cumplida	Cuerda salvavidas	Capacidad nominal
R330010	3 m (10 pies)	54" (61 cm)	900 lbs. (408 kg) Prom.	Z359.14-2012 Clase B	Correa tejida de poliéster/ Dyneema de 0.750" x 0.060"	310 lbs (140 kg) (ANSI) 400 lbs (181 kg) (OSHA)
R310020	20 pies (6.1 m)	54" (61 cm)	900 lbs. (408 kg) Prom.	Z359.14-2012 Clase B	Acero galvanizado con diámetro de 4.8 mm	310 lbs
R310030	30 pies (9.1 m)	54" (61 cm)	900 lbs. (408 kg) Prom.	Z359.14-2012 Clase B	Acero galvanizado con diámetro de 4.8 mm	310 lbs
R310050	50 pies (15.24 m)	54" (61 cm)	900 lbs. (408 kg) Prom.	Z359.14-2012 Clase B	Acero galvanizado con diámetro de 4.8 mm	310 lbs

Indicador de caída

- Para la R330010, la cuerda salvavidas tiene la característica WebAlert para ayudar en la inspección. Vea la Figura 1. Los hilos rojos visibles podrían indicar que la unidad debe retirarse del servicio.

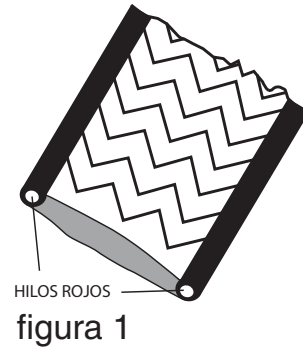

- Para el R330010, inspeccione el paquete contra impacto en busca de signos de despliegue. Si cualquier tejido de rotura blanco está fuera del tubing plástico, el producto debe retirarse del servicio. Vea la Figura 2 para obtener detalles.

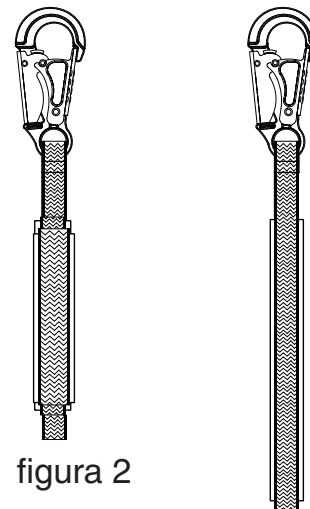

3. Información sobre el gancho de cierre resortado

El gancho de cierre resortado en la SRL cable tiene un indicador verde que aparece cuando éste está en condiciones seguras para utilizarlo. El gancho de cierre resortado también tiene un indicador de impacto rojo. Vea la Figura 3. Si el dispositivo ha recibido carga de impacto por una caída, el indicador de impacto rojo del gancho de cierre resortado será visible y los productos deben sacarse del servicio.

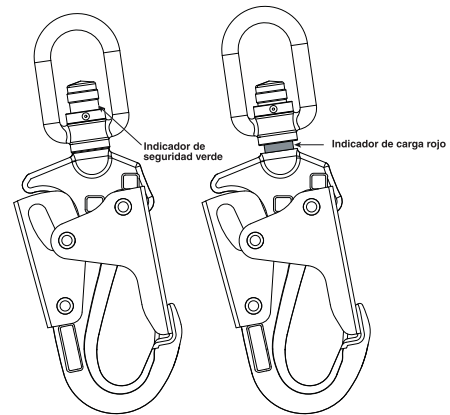

figura 3

Sistemas horizontales

Aplicaciones donde se utiliza el SRL horizontalmente o con un sistema horizontal, el SRL y los componentes del sistema horizontal deben ser compatibles. Las distancias horizontal y vertical, ambas son requeridas para los cálculos de espacio libre. Sistemas horizontales deben ser diseñados e instalados bajo la supervisión de una persona cualificada.